

Panasonic



TX-33AK10F

Väritelevisio

Farve-TV



Quintrix F

100Hz
SUPER DIGITAL SCAN



Käyttöohjeet Brugervejledning

Dolby Pro Logic ja  ovat Dolby Laboratoriesin tavaramerkkejä.

Valmistettu Dolby Laboratories myöntämällä lisenssillä.

Dolby, Pro Logic og  er varemærker under Dolby Laboratories.

Fremstillet på licens fra Dolby Laboratories.

TERVETULOA

Arvoisa Panasonic-asiakas,
Tervetuloa mukaan Panasonic-asiakkaiden laajaan joukkoon. Toivomme, että saat uudesta väritelevisiostasi paljon iloa tulevana vuosina. Panasonic on edistyksellinen tv-vastaanotin, mutta pikaoppaan avulla saat sen nopeasti käyttövalmiiksi. Perehdy sitten käyttöohjeisiin tarkemmin ja säilytä ne myöhempää tarvetta varten.

SISÄLLYS

Varoituksia	2	Dolby Pro Logic Surround -valikko	23
Lisävarusteet	3	Pro Logic -tila	25
Pikaopas	4	Simuloitu tila	26
Tärkeimmät säätimet	6	Kaiuttimien äänenvoimakkuuden asetus	26
Kuvaruutuvalikkojen käyttö	7	Kuvanauhurin/kuvalevysoittimen käyttö	27
Sivusuhdesäätö	8	Teksti-tv:n käyttö	28
STILL-säätimet	9	Audio-/videoliitännät (AV)	30
Kuvavalikko	10	Etupaneelissa olevat liittimet: AV3 4-napainen S-Video, RCA Audio/Video ja kuulokkeet	30
Äänivalikko	11	SCART- ja S-Video-liittimiä koskevaa tietoa	30
Asetusvalikko	12	Takapaneelissa olevat liittimet: AV1 / AV2 (S) / AV4 (S) 21-napainen (SCART) ja RCA-audioulostulo	31
Viritysvälikko	13	Audioulostulo käytettäessä ulkoisia kaiuttimia	33
Viritysvälikko - ohjelmapaikat	14	Audioulostulo käyttäen ulkopuolisia vahvistimia ja kaiuttimia	33
Viritysvälikko - automaattinen viritys	18	Vianmääritys	34
Viritysvälikko - manuaalinen viritys	19	Ohjeita	35
OSD-kieli	20	Tekniset tiedot	35
AV-valinta ja asetukset	21		
Q-Link	22		

VAROITUKSET

- Tämä televisio on suunniteltu toimimaan vaihtovirralla 220 - 240 V, 50 Hz.
- Televisiota ei saa käyttää kosteissa tiloissa eikä pitää sateessa. Seurauksena voi olla hengenvaarallinen sähköisku tai tulipalo.
- **HENGENVAARA: KORKEAJÄNNITE!!!**
Älä irrota takakannta, koska television sisällä on korkeajännite. Laitteen saa huoltaa ainoastaan ammattitaitoinen televisioasentaja.
- Suojaa televisiota suoralta auringonpaisteelta ja pidä se etäällä muista lämmönlähteistä.
- Television virtakytkin ei kytke televisiota täysin irti verkkovirrasta. Irrota pistoke seinästä, jos televisiota ei käytetä pitkään aikaan.
- **TELEVISION PUHDISTAMINEN**
Ennen puhdistamista irrota verkkojohdon pistoke pistorasiasta. Pyyhi kotelo ja kuvaruutu pehmeällä kankaalla, joka on kastettu mietoon puhdistusaineeseen tai veteen. Älä käytä puhdistusaineita, jotka sisältävät bentsolia tai öljyä. Vastaanottimen ulkopintaan varautuu staattista sähköä, joten on oltava varovainen koskettaessa televisioon.
- Riittävä ilmanvaihto on tärkeää sähkökomponenttien toiminnan varmistamiseksi. Suosituksena on jättää vähintään 5 cm:n väli television ympärille, kun se on sijoitettuna kaappiin tai hyllylle.

Varmista, että olet saanut kaikki kuvaan merkityt tarvikkeet ja osat. 

Käyttöohjekirja
TQB8E2732

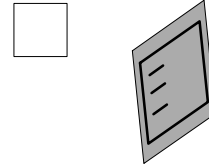
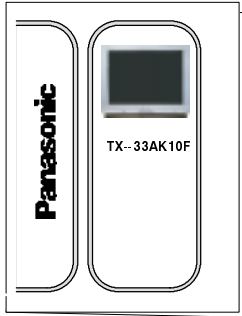

TV-takuu



Kaukosäädin
EUR511211



Kaukosäätimen paristot
(2 x koko R6 (UM3))



Kaukosäätimen paristot



- Varmista, että paristot on asennettu oikein päin.
- Älä käytä sekaisin vanhoja ja uusia paristoja. Poista vanhat, loppuun kuluneet paristot viipymättä.
- Älä käytä sekaisin erilaisia paristotyyppisiä, esim. alkali- ja mangaaniparistoja tai uudelleenladattavia (Ni-Cad) paristoja.

Pikaopas

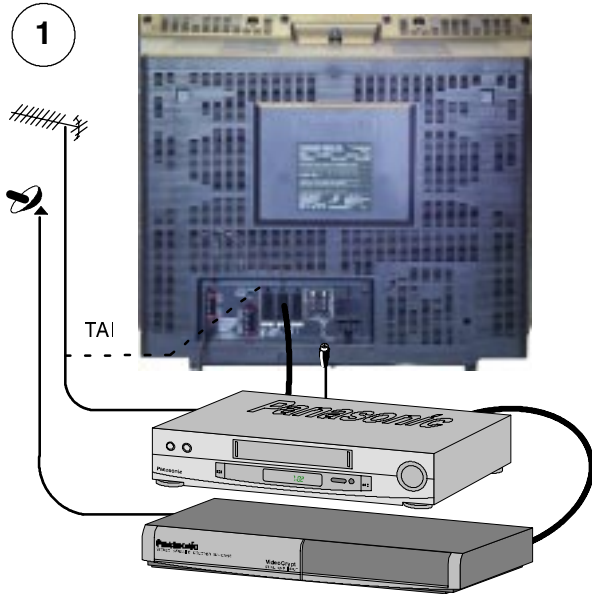

Kiinnitä antenni ja kytke muut varusteet.

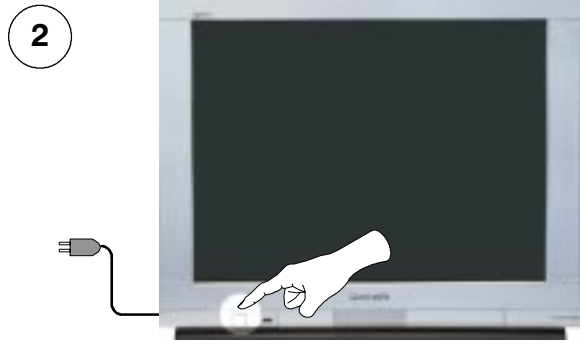

Varmista, että video on valmiustilassa (Standby).

Kytke televisio pistorasiaan ja kytke sen virta päälle.

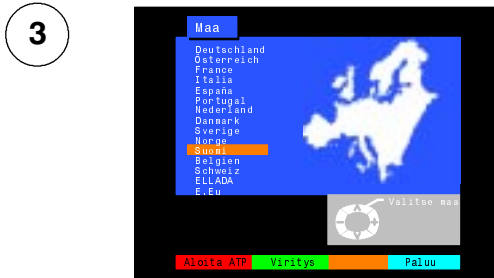

Valitse maa



Sveitsin ja Belgian osalta
valitaan haluttu kieli



Paina punaista näppäintä

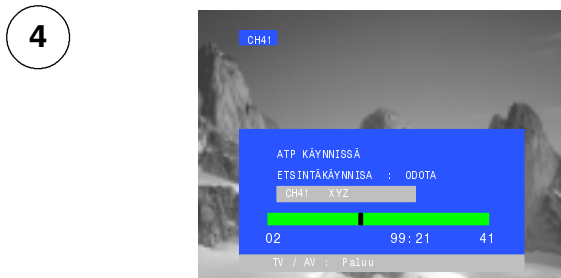

Automaattinen viritys käynnistyy ja asemat haetaan ja tallennetaan muistiin.

Jos AV2-liittimeen on kytketty yhteensopiva video, ohjelmoidut tiedot latautuvat videoon Q-Linkin avulla. Katso s. 22.

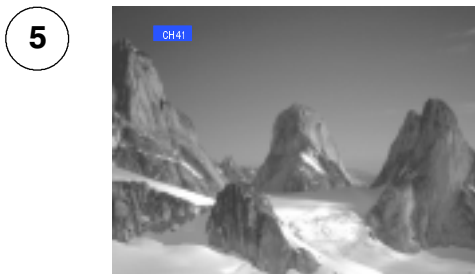

Jos olet asentamassa uutta Q-link-yhteensopivaa videota, voit kytkeä sen virran päälle nyt. Ladatut viritystiedot sovitetaan yhteen.

Jos olet asentamassa uutta NEXTVIEWLINK-yhteensopivaa videota, tiedot täytyy ladata manuaalisesti. Katso ohjeet videon käyttöoppaasta.

- Jos video ei hyväksy TV:stä ladattuja tietoja, valitse videon valikosta lataa (download)-komento.
- Jos Q-link ei toimi kunnolla, tarkista, että se on kytketty TV:n AV2-liittimeen, että SCART on "full function"-tyyppinen, ja että videonauhuri on Q-Link- tai NEXTVIEWLINK- yhteensopiva tai vastaava. Kysy tarkemmat yksityiskohdat laitteen myyjältä.
- Katso tarkemmat tiedot Q-Linkistä ja kytkentälaitteista sivuilta 22, 30 ja 31.

6

Kuva saattaa olla lievästi kallellaan tai kuvaruudun nurkissa saattaa joskus näkyä värillisiä läikkiä (värin puhtaus). Ne voidaan tarvittaessa poistaa geomagneettisella korjaustoiminnolla:

Tarkista ensin, että ATP- ja Q-Link -latausmenettelyt ovat valmiit. Kuvaruudulla ei pitäisi näkyä näyttövalikkoja.



Avaa television etulevyssä oleva vasemmanpuoleinen luukku.

Avaa luukku painamalla ja vapauttamalla tästä

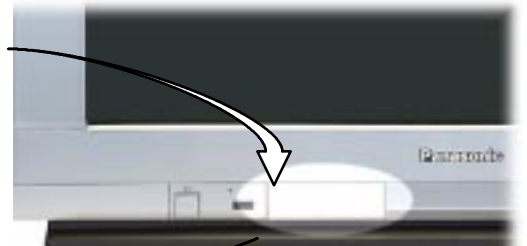

Paina toistuvasti **F**-painiketta, kunnes kuvaruudulla näkyy geomagneettinen korjaustoiminto.



Paina toistuvasti **+** tai **-** -painikkeita, kunnes kuva näyttää olevan vaakasuorassa.

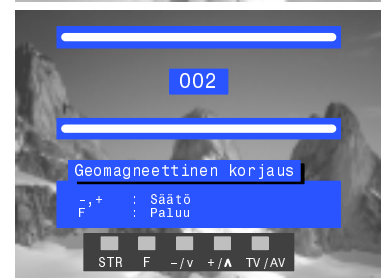
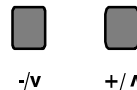

Paina **F**-painiketta uudelleen, kun haluat palata normaaliin television katseluun. Sulje luukku vaurioiden estämiseksi.



7

Heti kun ATP-menettely on valmis, suosittelemme, että kuvasäätimet säädetään normaaleille katselutasoille. Tee toimenpide painamalla kaukosäätimen luukun alla olevaa **N**-painiketta.



8

Jos haluat kytkeä järjestelmään ulkoisia vahvistimia ja kaiuttimia, katso sivut 32 ja 33.

9

Voit nyt aloittaa ohjelmien katselun.

Säätimillä on kaksi perustoimintoa:

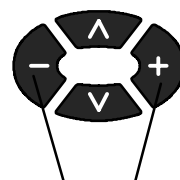

Äänenvoimakkuuden säätö

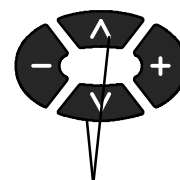

Ohjelman vaihtaminen

TÄRKEIMMÄT SÄÄTIMET: ETUPANEELI JA KAUKOSÄÄDIN

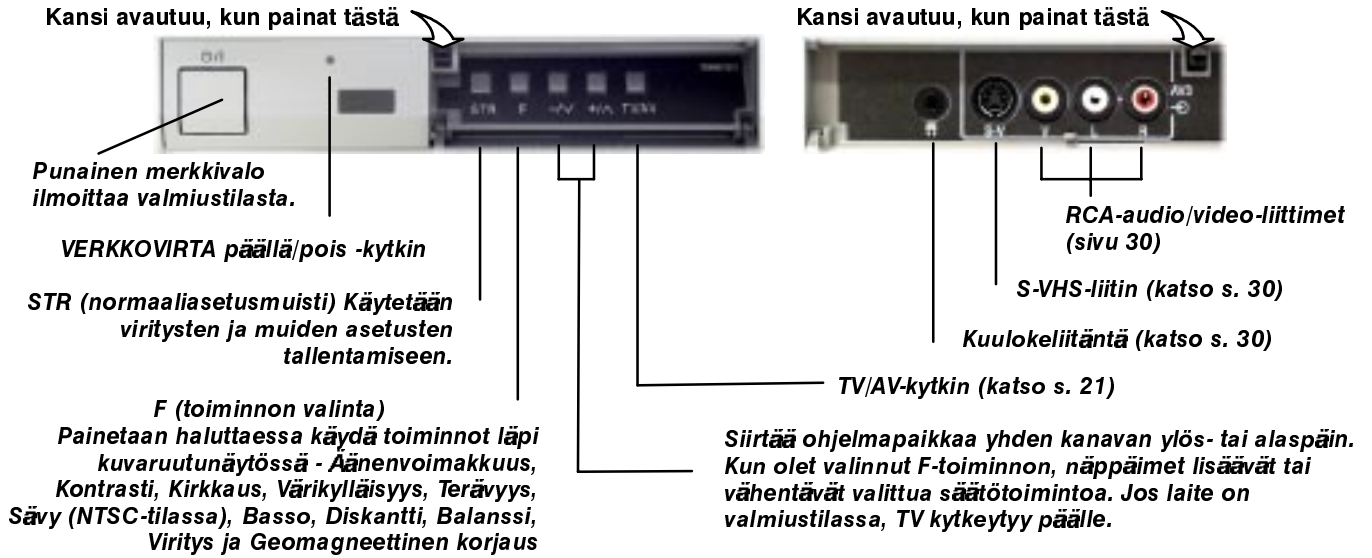

KUVARUUTUVALIKKOJEN KÄYTTÖ

Tässä televisiossa on joukko kuvaruutuvalikkoja, joiden avulla voit suorittaa säädöt ja valinnat.

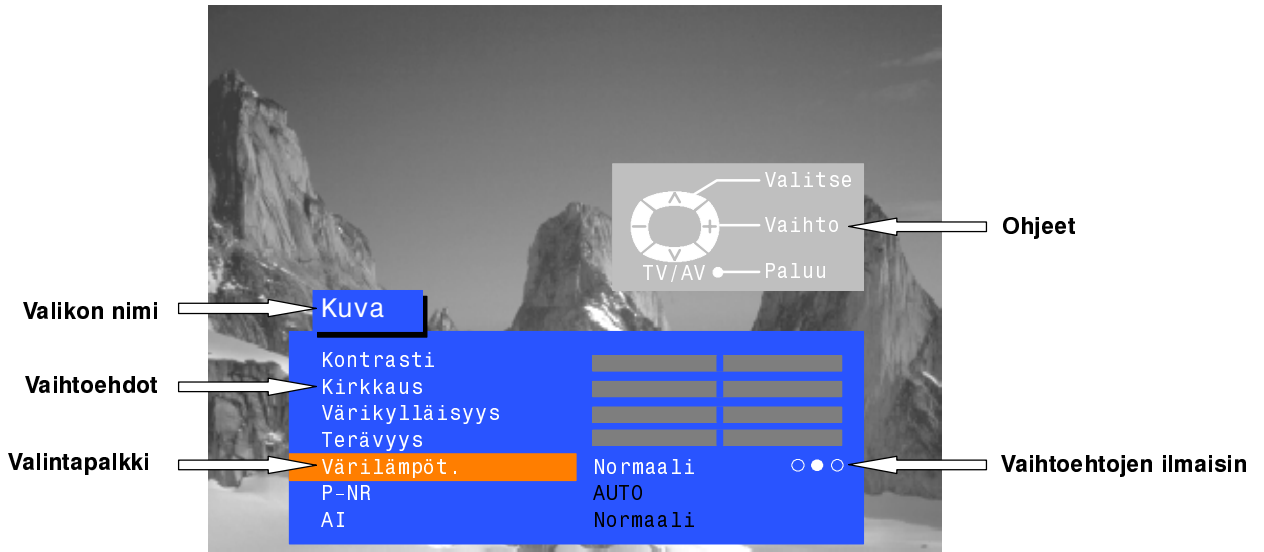

Joidenkin valintojen kohdalla - esim. **Kontrasti**, **Kirkkaus**, **Värikylläisyys** ja **Terävyys** - on mahdollista lisätä tai vähentää säätöasetuksen tasoa.

Joidenkin valintojen kohdalla - esim. **Ajastin** - suoritetaan pelkkä valinta.

Joidenkin valintojen kohdalla - esim. **Viritys-valikko** - siirrytään edelleen uuteen alivalikkoon.

PICTURE, **SOUND** ja **SET UP** -näppäimillä avataan päävalikot ja palataan edelliseen valikkoon.



Ylös- ja Alas-näppäimillä siirrytään valikossa ylös- tai alaspäin.



+ ja - näppäimillä siirrytään valikoihin, säädetään tasoa tai valitaan jokin esillä olevista vaihtoehdoista.

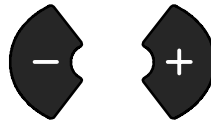

STR-näppäimellä tallennetaan asetukset, kun säätö tai valinta on suoritettu.



TV/AV-näppäimellä poistutaan valikosta ja palataan takaisin normaaliin katselutilaan.



HELP-näppäimellä voidaan seurata käytettävissä olevien valikkojen havaintoesitystä. Paina **HELP**-näppäintä ja valitse jokin seuraavista vaihtoehdoista.



Jos **HELP**-painiketta painetaan valikon ollessa näytöllä, 'Ohjeruutu' häviää näkyvistä. Saat 'Ohjeruudun' jälleen näkyviin painamalla **HELP**-painiketta uudestaan.



Voit selata sivusuhdevaihtoehtoja (Auto, 4:3, 16:9 ja S-Zoom) ASPECT-painikkeella.

ASPECT



Auto

Jotkut 'elokuvapohjaisista' filmeistä ja ohjelmista lähetetään alkuperäisellä 'letterbox' – pohjustuksellaan. Tämän television AUTO-tilan valinta saa automaattisesti television näyttämään lähetetyt kuvat maksimikokoisina.

16:9



4:3

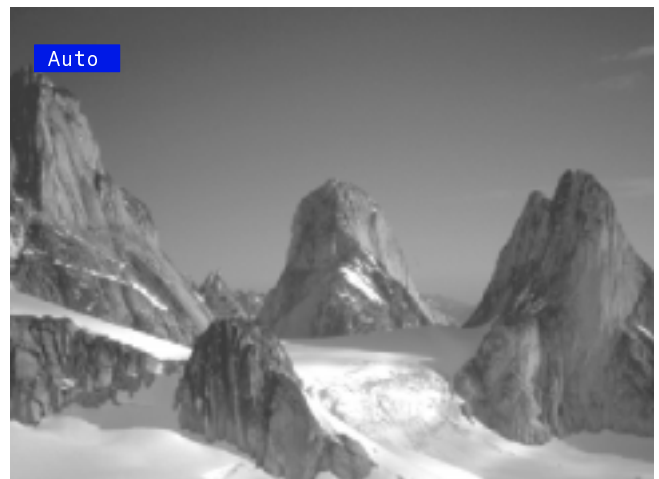

4:3

4:3 näyttää 4:3 kuvan sen 4:3-vakiokoossa. Koko voidaan valita, jos haluat suorittaa katselun tässä muodossa.

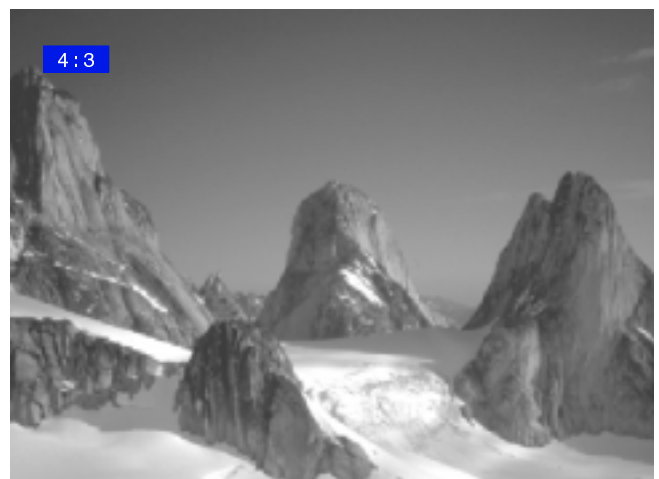

SIVUSUHDESÄÄTÖ

16:9

16:9 näyttää 16:9 kuvan sen 16:9 vakiookoossa ja voidaan valita jos haluat suorittaa katselun tässä muodossa.



S-Zoom

S-Zoom-tilassa kuvaa voi suurentaa edelleen ja siirtää sekä pysty- että vaakasuuntaan.



Ruudun valitsinpainikkeet, jotka ilmestyvät joidenkin sivusuhdetoimintojen yhteydessä, häipyvät muutaman sekunnin kuluttua. Jos haluat sen jälkeen valita toiminnon, paina Aspect-painiketta vielä kerran, jolloin painikkeet tulevat esiin uudelleen.

Jos Auto -tilassa ilmenee ongelmia ruudun koon suhteen katseltaessa nauhoitettuja laajakuvaohjelmia kuvanauhurilta, nauhurin kuvaraidan seuranta- ja/tai terävyysäädit saattavat vaatia muuttamista (yksityiskohtaiset tiedot säädöistä löydät kuvanauhurin käyttöoppaasta).

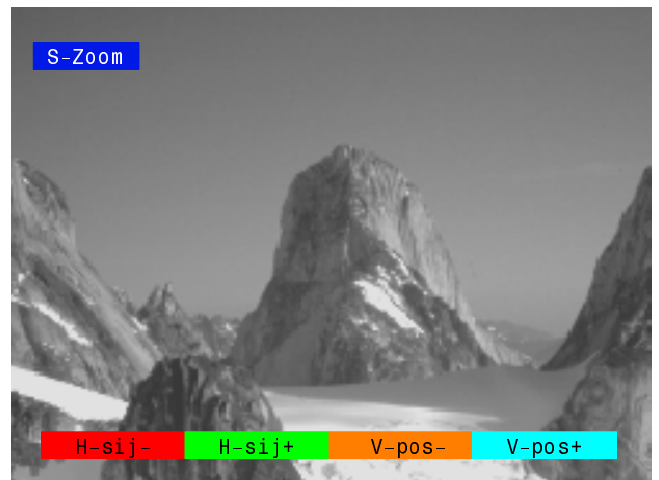

Suurennos **S-Zoomilla**.

STILL-SÄÄTÖ

STILL-säätö

STILL-näppäimellä voi pysäyttää kuvan milloin tahansa.

HOLD

STILL



KUVA-VALIKKO

Avaa Kuva-valikko

PICTURE



Siirry haluamaasi kohtaan



Lisää tai vähennä asetusten arvoja



Paina TV/AV-näppäintä poistuaksesi Kuva-valikosta.

TV/AV

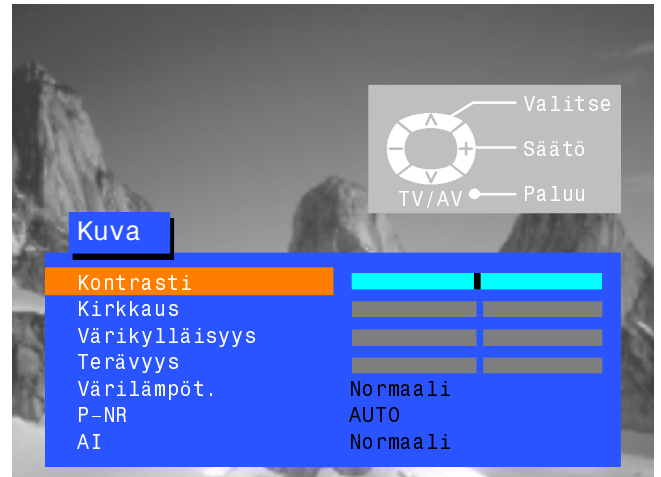

Kontrasti

Kirkkaus

Värikylläisyys

Terävyys

Sävy

Voit säätää Kontrastin, Kirkkauden, Värikylläisyyden ja Terävyyden oman mielesi ja katseluolosuhteiden mukaisesti.

Sävy-säätö on valittavana valikossa vain, jos televisioon on kytketty NTSC-signaalilähde ja sävyn säätö on mahdollista.

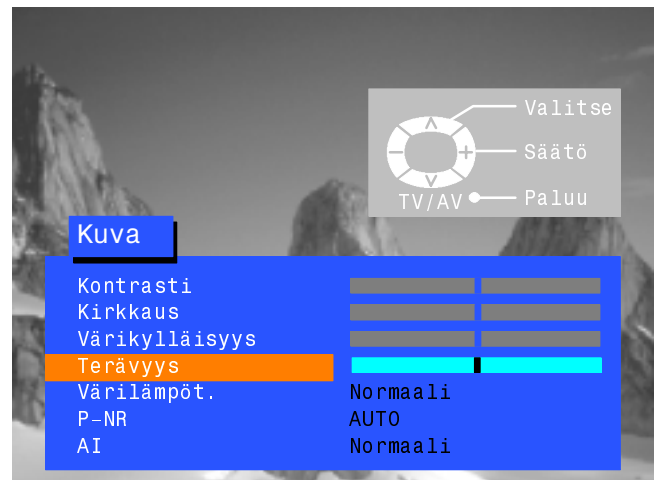

Värilämpöt.



Kuvatasapainoa säätämällä kuvaan voidaan asettaa yleissävy.

P-NR



P - NR vähentää automaattisesti kuvan häiriöitä.

AI



Keinoälyprosessori analysoi automaattisesti vastaanotettavan kuvan ja käsittelee kuvaa siten, että kontrasti on parempi, syvätarkkuus on optimoitu ja värisävyt ovat kirkkaat.



ÄÄNI-VALIKKO

Avaa Ääni-valikko



Siirry haluamaasi kohtaan



Lisää tai vähennä tasoa tai valitse vaihtoehdot



Paina TV/AV-näppäintä poistukseksi Ääni-valikosta

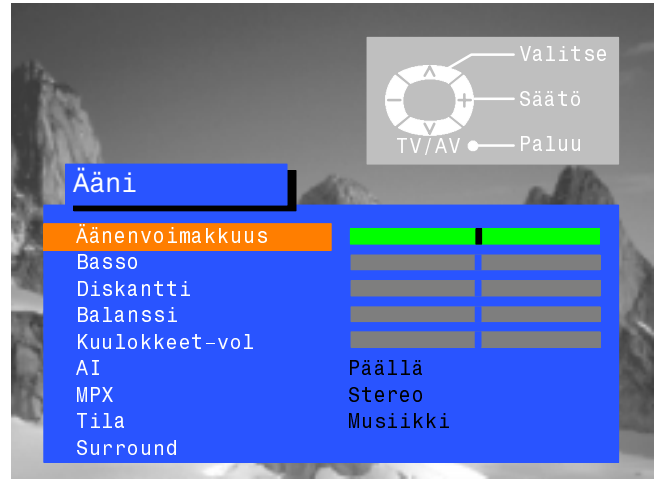

Äänenvoimakkuus

Äänenvoimakkuusnäppäimellä säädetään yleistä äänenvoimakkuutta.

Basso

Bassosäädöllä korostetaan matalampia, syvempiä taajuuksia ja säätöasetusta voidaan joko lisätä tai vähentää.

Diskantti

Diskanttisäädöllä korostetaan terävämpiä, korkeampia taajuuksia ja säätöasetusta voidaan joko lisätä tai vähentää.

Balanssi

(Toiminto on käytettävissä ainoastaan Surround-toiminnon ollessa kytkettynä pois päältä - Katso s.25). Balanssisäätö vaikuttaa vasemman ja oikean kaiuttimen väliseen äänentasaan. Säädön voi tehdä niin, että kaiuttimien keskinäinen äänentaso sopii kulloiseenkin kuuntelupaikkaan.



Kuulokkeiden äänenvoimakkuutta voi säätää TV-kaiuttimista riippumatta, niin että jokainen voi nauttia kuuntelusta mieleisellään voimakkuudella.

AI



(Toiminto on käytettävissä ainoastaan Surround-toiminnon ollessa kytkettynä pois päältä - Katso s.25). AI-asetus analysoi sisääntulevan äänisignaalin automaattisesti ja käsittelee sen siten, että kohina on mahdollisimman pieni ja viritykset optimaaliset.

MPX



MPX asetetaan yleensä stereolle, koska silloin toisto on paras. Jos vastaanottoalaatu heikkenee tai jos lähetys ei tapahdu stereona, ääni on suotavaa kytkeä monolle. Voidaan myös valita Mono (M1) ja (M2), jos lähetyksessä käytetään näitä signaaleja.

Tila



(Toiminto on käytettävissä ainoastaan Surround-toiminnon ollessa kytkettynä pois päältä - Katso s.25). Äänen väriä voidaan tehostaa sopivammaksi musiikki- tai puheohjelmalle. Puhetilassa sisäpuolinen keskiasenteinen lisäkaiutin kytkeytyy automaattisesti toimintaan niin että puhe kuuluu selkeämpänä ja sitä on helpompi ymmärtää.

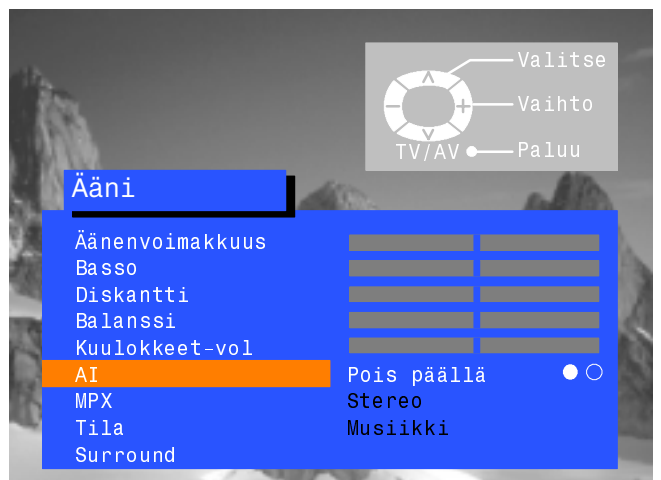
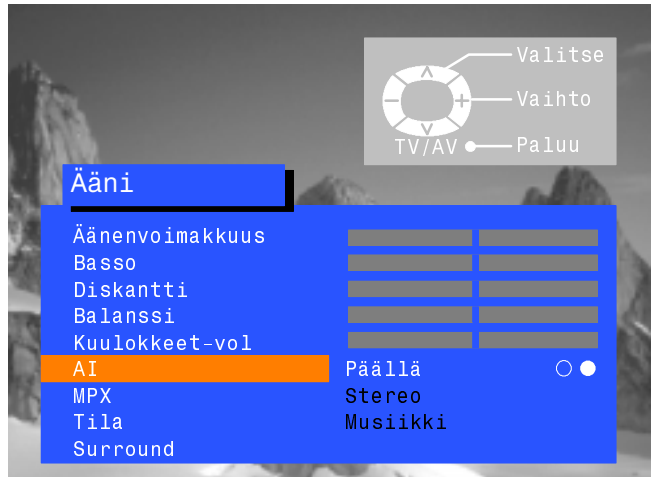

Surround-valikko

Mahdollistaa pääsyn Dolby Pro Logic Surround-valikkoon ja simuloituu tilaan, joista tarkempia tietoja s. 23-26.

ASETUKSET-VALIKKO

Asetukset-valikon kautta pääset lukuisiin edistyneisiin toimintoihin sekä Viritys-valikkoon.

Avaa Asetukset-valikko



Siirry haluamaasi kohtaan



Lisää tai vähennä tasoa, valitse asetukset tai siirry toiseen valikkoon



Paina TV/AV-näppäintä poistuaksesi Asetukset-valikosta

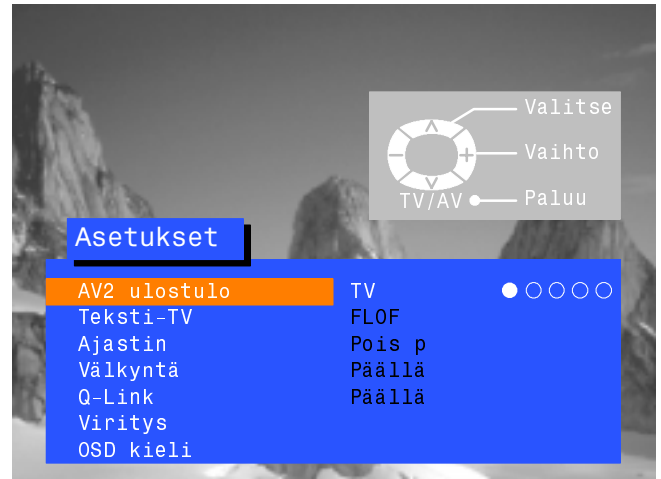

AV2 ulostulo



AV2:n avulla voi valita AV2 SCART-liittimeen lähetettävät signaalit. Valita voi joko nykyisen ruudulla näkyvän TV-signaalin, liittimiin **AV1/AV3/AV4** tulevan signaalin tai monitorin (ruudulla näkyvä kuva).

Teksti-TV



Teksti-tv-tilassa voit valita joko TOP/FASTEXT- tai LIST-tilan. Ks. sivu 28.

Ajastin



Ajastin katkaisee television virran ennakoita asetettavana ajankohtana, jonka voit valita välillä 0 - 90 minuuttia 15 minuutin välein.

Välkyntä



Välkyntä-asetuksen ollessa kytkettynä päälle (ON), kuvan välkkyminen vähenee. Joidenkin lähetysten yhteydessä Välkyntä-asetus kannattaa kuitenkin kytkeä pois päältä (OFF).

Q-Link



Q-Linkin kautta voidaan aloittaa tai lopettaa tiedonsiirto yhteensopivan kuvanauhurin kanssa. Ks. sivu 22.

Viritys

Viritys-valikon kautta päästään muihin toimintoihin, kuten Ohjelmapaikat, Automaattinen viritys, Hienoviritys, Manuaalinen viritys, Värijärjestelmä ja Kanavan äänenvoimakkuus. Ks. sivu 13.

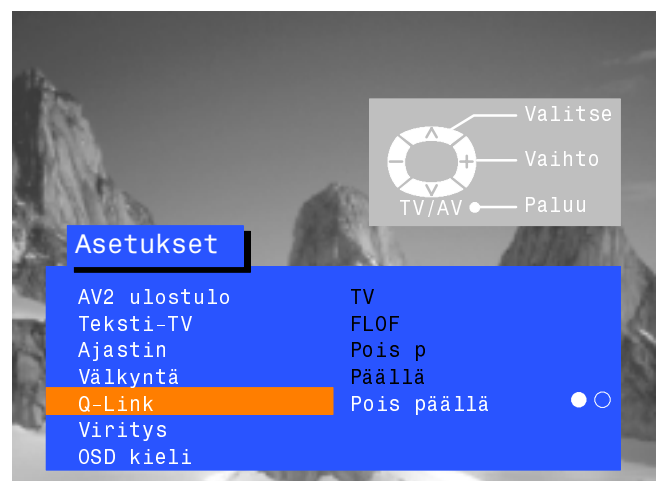

OSD kieli

OSD-valikossa voit vaihtaa kaikkien kuvaruutuvalikoiden kielen. Ks. sivu 20.

VIRITYS-VALIKKO - yleistä

Avaa Asetukset-valikko



Siirry Virityksen-valikkoon



Avaa Virityksen-valikko



Siirry haluamaasi kohtaan

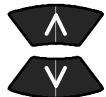

Lisää tai vähennä tasoa, valitse asetukset tai siirry toiseen valikkoon



Paina TV/AV-näppäintä poistuaksesi valikosta

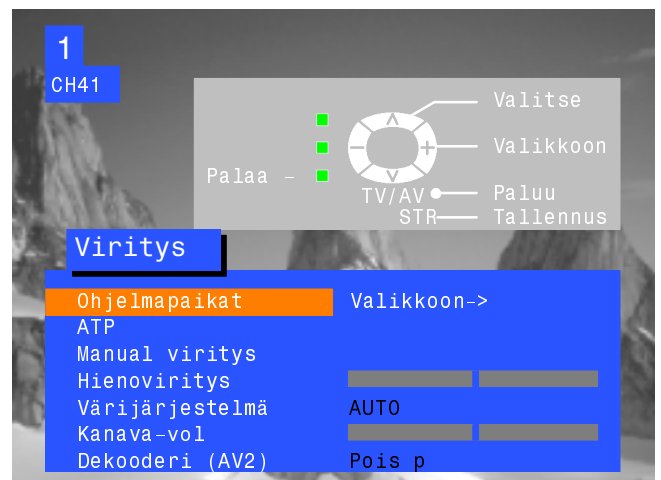

Ohjelmapaikat

Ohjelmapaikat-valikossa voidaan siirtää, lisätä, poistaa, nimetä ja lukita asemia sekä valita TV-järjestelmä. Ks. sivu 14.

ATP

Automaattisessa viritysvälissä televisio voidaan viritellä uudelleen automaattisesti. Ks. sivu 18.

Manual viritys

Manuaalisessa viritysvälissä yksittäiset ohjelmapaikat voidaan viritellä manuaalisesti. Ks. sivu 19.

Hienoviritys

Asemat voidaan viritellä tarkasti hienoviritystoiminnolla.

Värijärjestelmä



Värijärjestelmävalikossa voi valita ohjelmälähtöyksessä käytetyn värijärjestelmän mukainen järjestelmä.

Kanava-vol

Kanavan äänenvoimakkuus-toiminnossa voidaan säätää yksittäisten asemien äänenvoimakkuutta.

Dekooderi (AV2)



Tätä vaihtoehtoa käytetään, kun dekodeeri on kytketty AV2-liitännän kautta. Aseta asentoon On, jos dekodeeri käsittelee suojattua signaalia. Aseta käytön jälkeen asentoon Off.

VIRITYS-VALIKKO - OHJELMAPAIKAT

Ohjelmapaikat-valikossa voit muokata ohjelmapaikkojen asetuksia.

Avaa Asetukset-valikko



Siirry Viritys-valikkoon



Avaa Viritys-valikko



Siirry Ohjelmapaikat-valikkoon



Avaa Ohjelmapaikat-valikko



**Tee tarvittavat muutokset
(ks. alla)**

**Tallenna muutokset painamalla
STR-näppäintä**



**Paina TV/AV-näppäintä
poistuaksesi
Ohjelmapaikat-valikosta**



Tarpeettoman ohjelmapaikan poistaminen

Valitse ohjelmapaikka



**Paina kaukosäätimen punaista
näppäintä**



**Paina punaista näppäintä
uudelleen**



**Paina TV/AV-näppäintä
poistuaksesi
Ohjelmapaikat-valikosta**

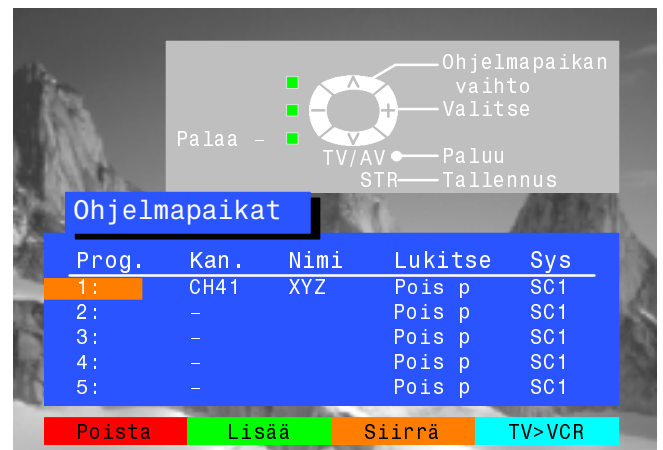
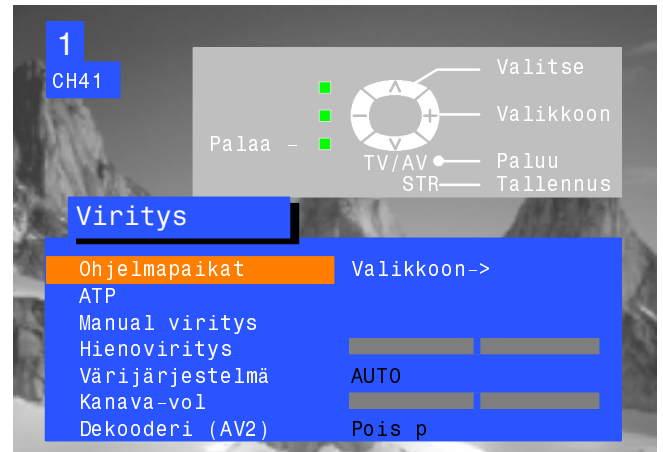

VIRITYS-VALIKKO - OHJELMAPAIKAT

Ohjelmapaikan lisääminen

Valitse ohjelmapaikka, johon uusi ohjelma lisätään



Paina vihreää näppäintä



Paina vihreää näppäintä uudelleen



Tämä tyhjä ohjelmapaikka voidaan virittää, nimetä, lukita ja kohdistaa haluamaasi TV-järjestelmään.

Tallenna muutos painamalla STR-näppäintä



Paina TV/AV-näppäintä poistuaksesi Ohjelmapaikat-valikosta

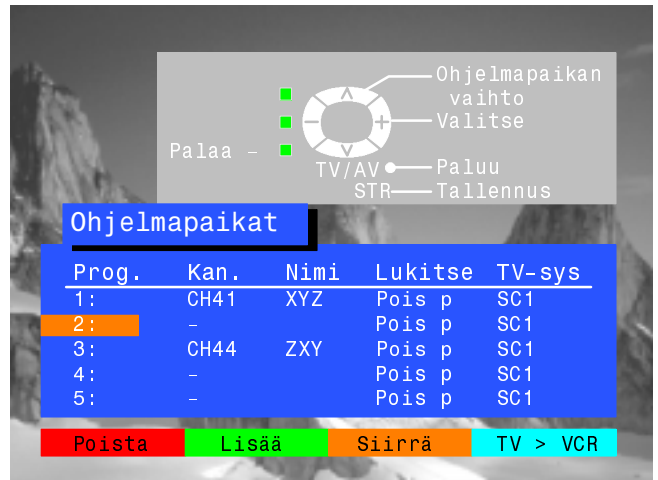

Ohjelman siirtäminen toiseen paikkaan

Valitse siirrettävä ohjelmapaikka



Paina kaukosäätimen keltaista näppäintä



Valitse uusi paikka



Paina keltaista näppäintä uudelleen



Paina TV/AV-näppäintä poistuaksesi Ohjelmapaikat-valikosta

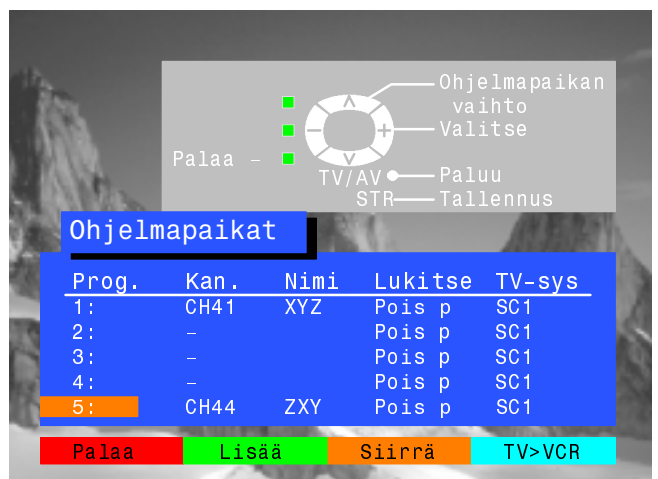
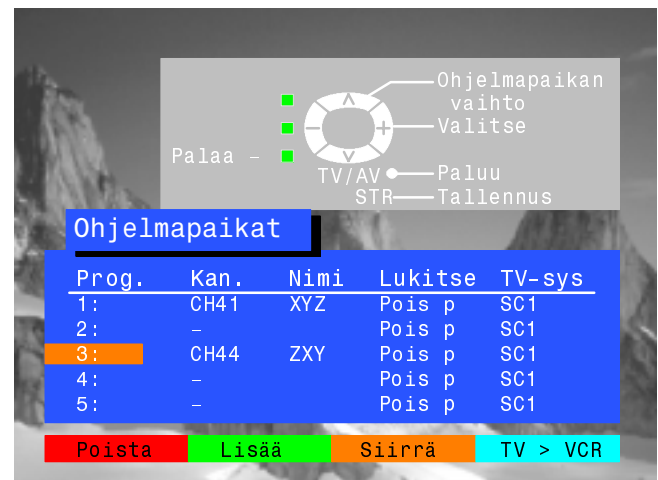

VIRITYS-VALIKKO - OHJELMAPAIKKA

Ohjelmapaikan viritys

Valitse ohjelmapaikka



Siirry kanavanasetuksen (Chan.)
kohdalle



Suurennä tai pienennä
kanavanumeroa tai käytä
C-näppäintä käyttäaksesi suoraan
kanavanvalintanäppäintä
(ks. sivu 6)



Tallenna muutos painamalla
STR-näppäintä



Paina TV/AV-näppäintä poistuaksesi
Ohjelmapaikat-valikosta

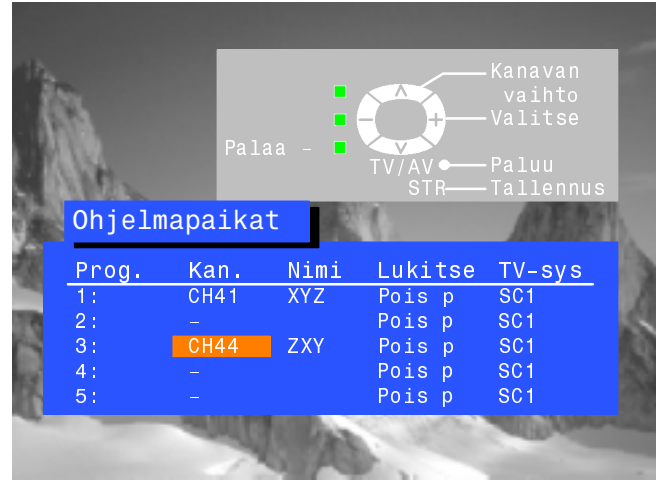

Ohjelmapaikat

Prog.	Kan.	Nimi	Lukitse	TV-sys
1:	CH41	XYZ	Pois p	SC1
2:	-		Pois p	SC1
3:	CH44	ZXY	Pois p	SC1
4:	-		Pois p	SC1
5:	-		Pois p	SC1

Ohjelmapaikan nimen muuttaminen

Valitse ohjelmapaikka



Siirry nimen (Name) kohdalle



Valitse uusi kirjain



Siirry seuraavan kirjaimen kohdalle



Jatka, kunnes uusi nimi on valmis

Tallenna muutos painamalla
STR-näppäintä



Paina TV/AV-näppäintä poistuaksesi
Ohjelmapaikat-valikosta

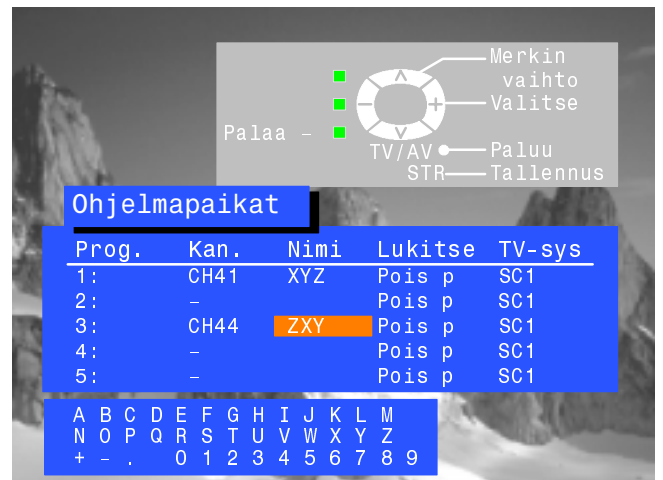

Ohjelmapaikat

Prog.	Kan.	Nimi	Lukitse	TV-sys
1:	CH41	XYZ	Pois p	SC1
2:	-		Pois p	SC1
3:	CH44	ZXY	Pois p	SC1
4:	-		Pois p	SC1
5:	-		Pois p	SC1

A	B	C	D	E	F	G	H	I	J	K	L	M
N	O	P	Q	R	S	T	U	V	W	X	Y	Z
+	-	.	0	1	2	3	4	5	6	7	8	9

VIRITYS-VALIKKO - OHJELMAPAIKKA

Ohjelmapaikan lukitus käytön estämiseksi

Valitse ohjelmapaikka



Siirry lukituksen (Lock) kohdalle



Valitse joko lukitus päällä (On) tai pois päältä (Off)



Tallenna muutos painamalla STR-näppäintä

STR



Paina TV/AV-näppäintä poistuaksesi Ohjelmapaikat-valikosta

TV/AV



Huom.

Kun ohjelmapaikka on lukittu, kaukosäätimen C-näppäimen käyttö kanavan suoravalinnassa ei ole mahdollista.

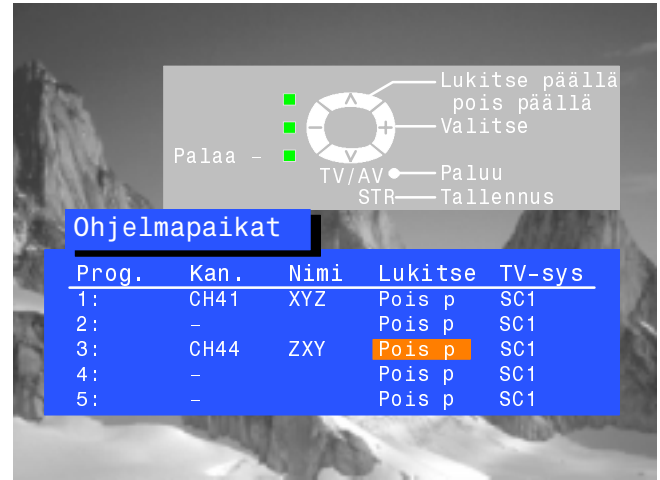

Ohjelmapaikan TV-järjestelmän vaihto

Valitse ohjelmapaikka



Siirry TV-järjestelmän (Sys) kohtaan



Valitse äänijärjestelmä:

SC1 : PAL B, G, H / SECAM B, G

SC2 : PAL I

SC3 : PAL D, K / SECAM D, K

F : SECAM L/L'



Tallenna muutos painamalla STR-näppäintä

STR



Paina TV/AV-näppäintä poistuaksesi Ohjelmapaikat-valikosta

TV/AV

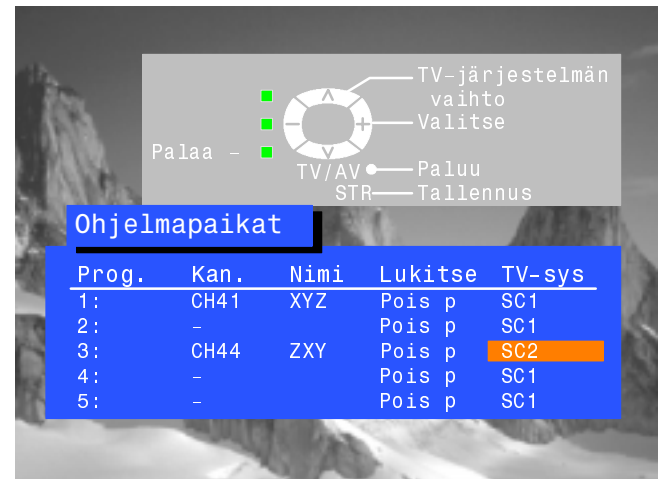

Ohjelmatietojen kopiointi AV2-liitäntään kytkettyyn yhteensopivaan kuvanauhuriin

Siirry Ohjelma-kohtaan



Paina kaukosäätimen sinistä näppäintä.

Ohjelmatiedot kopioidaan kuvanauhuriin. Tämä saattaa kestää muutaman sekunnin riippuen tallennettujen asemien määrästä. Huomaa: mikäli ruutuun tulee viesti "Q-Link? Tarkista nauhurin tila", televisio ei pysty lähettämään ohjelmatietoja videolaitteelle. Katso tarkemmat tiedot videon käyttöoppaasta.



Paina TV/AV-näppäintä poistuaksesi Ohjelmapaikat-valikosta

TV/AV



VIRITYS-VALIKKO - AUTOMAATTINEN VIRITYS (ATP)

Automaattisessa viritysvälissä televisio viritetään automaattisesti paikallisille kanaville. Tästä toiminnosta on hyötyä varsinkin silloin, kun muutetaan toiselle seudulle.

Avaa Asetukset-valikko



Siirry Viritysväliseen



Avaa Viritysvälissä



Siirry Automaattisen viritysvälissä



Avaa Automaattinen viritysvälissä



Käynnistä viritys painamalla



Valitse maa



Käynnistä viritys painamalla



Televisio hakee, paikallistaa ja asettaa paikalliset kanavat. Jos AV2-liitäntään on kytketty yhteensopiva kuvanauhuri, ohjelmatiedot lähetetään kuvanauhurille Q-Linkin kautta (ks. sivu 22).

Kun nämä toimenpiteet on suoritettu, televisio viritetty ohjelmapaikalle 1.

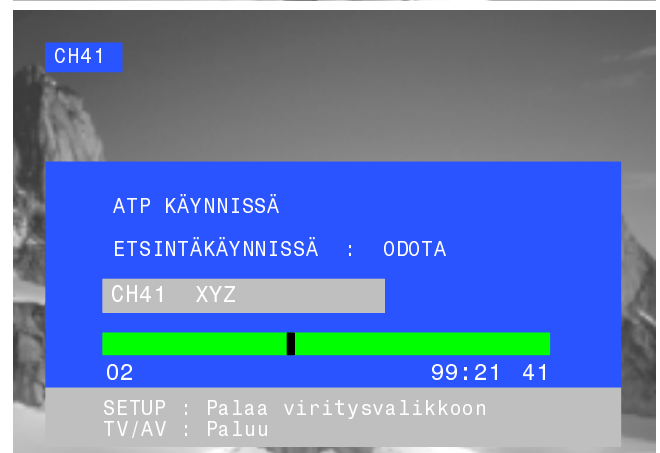
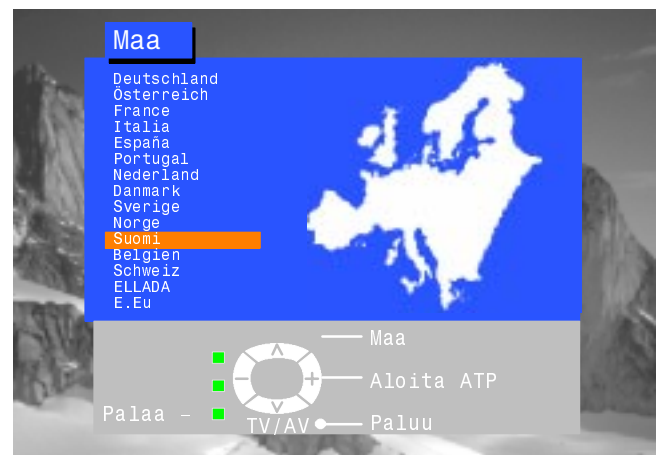
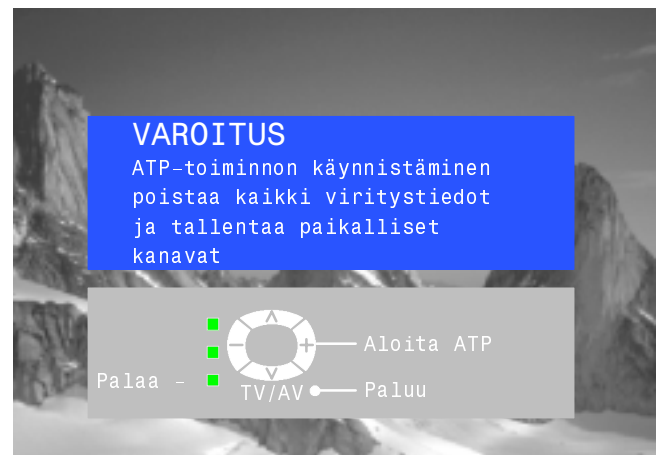
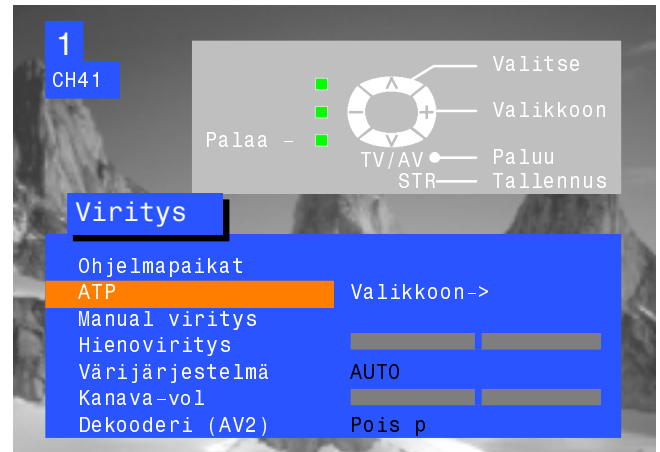

VIRITYS-VALIKKO - MANUAALINEN VIRITYS

Ohjelmapaikkojen manuaalinen viritys voidaan valita joko kuvaruutuvalikosta tai etupaneelin säätimistä.

Manuaalinen viritysvalikko

- Avaa Asetukset-valikko** 
- Siirry Viritys-valikkoon** 



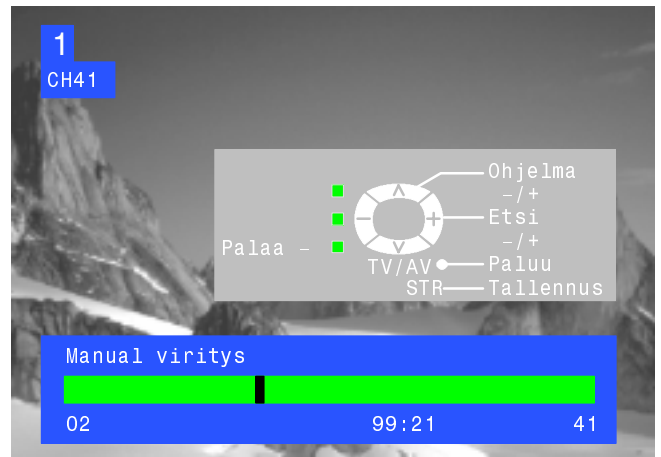
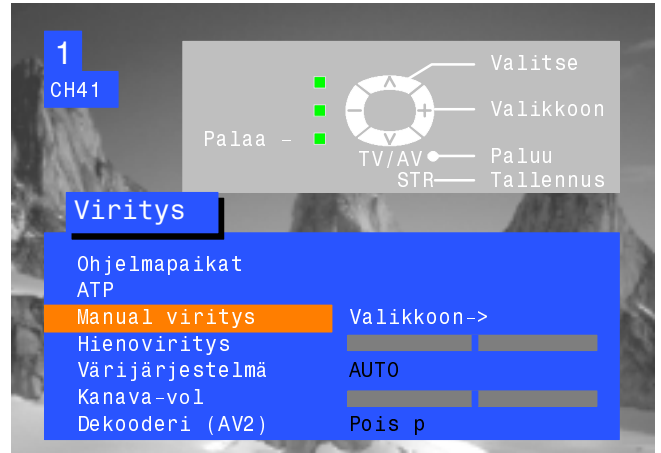

- Avaa Viritys-valikko** 
- Siirry Manuaalisen virityksen kohdalle** 

- Avaa Manuaalinen viritys** 
- Valitse viritettävä ohjelmapaikka** 

- Aloita viritys** 
- Kun haluttu ohjelma on löytynyt, paina STR-näppäintä tallentaaksesi tiedot** 
- Paina TV/AV-näppäintä poistuaksesi toiminnosta** 

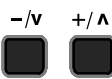

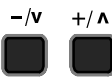

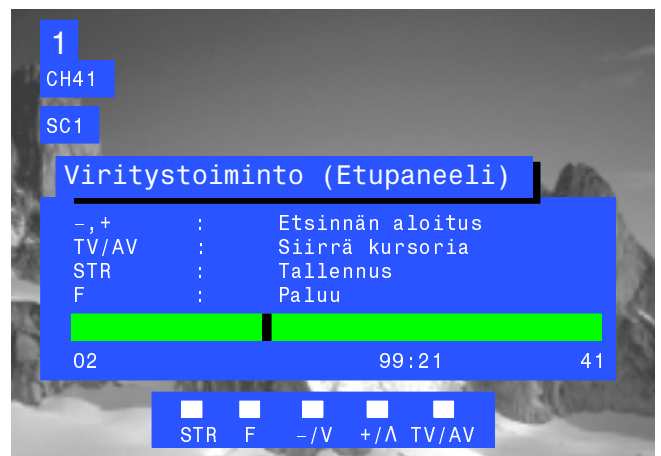

Manuaalinen viritys (etupaneeli)

- Paina F-näppäintä (etupaneelissa), kunnes tulet Viritys-valikkoon** 
- Paina - tai + näppäintä käynnistääksesi virityksen** 
- Paina TV/AV-näppäintä siirtyäksesi vaihtoehtoihin "Muuta ohjelmaa", "Hae" tai "Muuta TV-järjestelmää"** 
- Paina - tai + näppäintä muuttaaksesi ohjelmapaikkaa, käynnistääksesi haun tai muuttaaksesi TV-järjestelmää** 
- Kun haluttu asema on löytynyt, paina STR-näppäintä tallentaaksesi muutokset** 
- Toista toimenpiteet virittääksesi muita ohjelmia tai paina F-näppäintä poistuaksesi viritystoiminnosta** 



Kun televisio otettiin käyttöön, kuvaruutunäytön kieli määräytyi valitsemasi maan mukaan. Jos haluat vaihtaa kielen, voit tehdä valinnan OSD-kielivalikossa.

- Avaa Asetukset-valikko 
- Siirry OSD-kielivalikon kohdalle 
- Avaa OSD-kielivalikko 
- Siirry haluamaasi kohtaan 
- Paina TV/AV-näppäintä valitaksesi kohdan ja poistuaksesi toiminnosta 

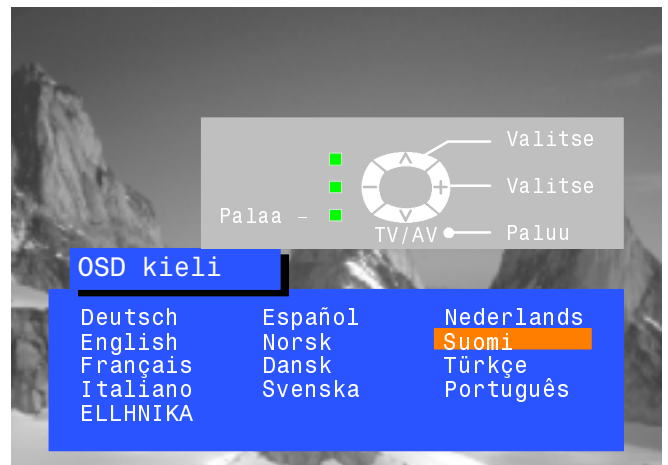
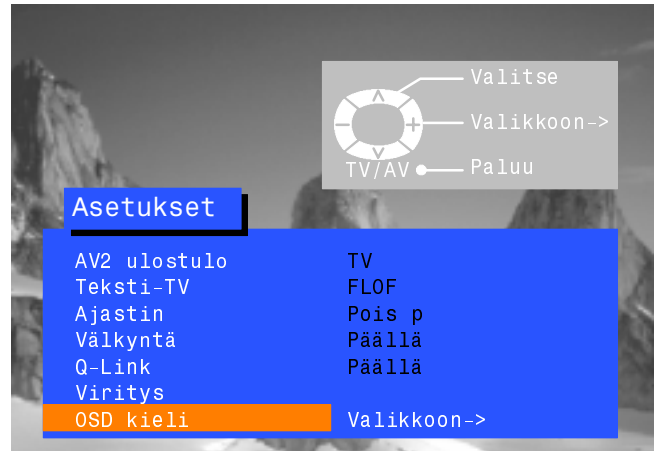

AV-VALINTA JA ASETUKSET

AV-valikossa voidaan valita, mitä AV-ohjelmalähdettä halutaan katsoa.

Paina TV/AV-näppäintä

TV/AV



Paina asianomaista värinäppäintä kaukosäätimessä (vaihtoehtojen ollessa vielä kuvaruudulla)



Vaihtoehdot häviävät muutaman sekunnin kuluttua

Haluat ehkä tehdä säätöjä Asetukset- tai Ääni-valikossa

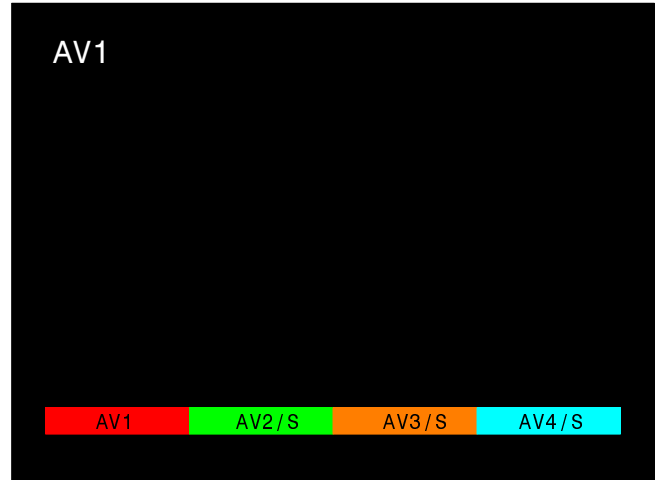

Asetukset-valikko

Avaa Asetukset-valikko

SET UP



Siirry haluamaasi kohtaan



Tuo näyttöön säädöt tai vaihtoehdot



Paina TV/AV-näppäintä poistuaksesi

TV/AV

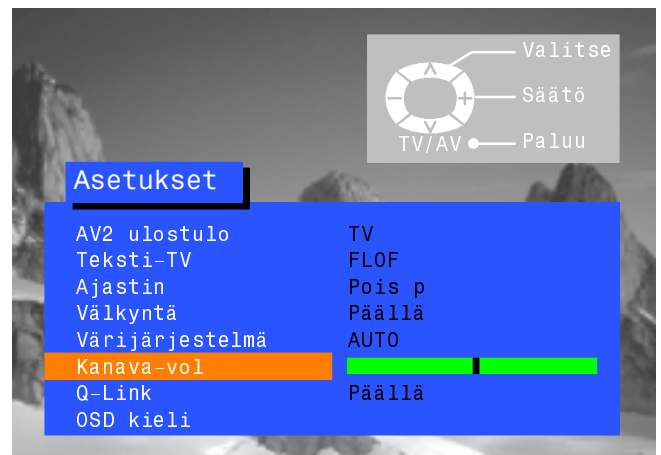

Ääni-valikko

Avaa Ääni-valikko

SOUND



Siirry haluamaasi kohtaan



Työ näyttöön säädöt tai vaihtoehdot



Paina TV/AV-näppäintä poistuaksesi

TV/AV

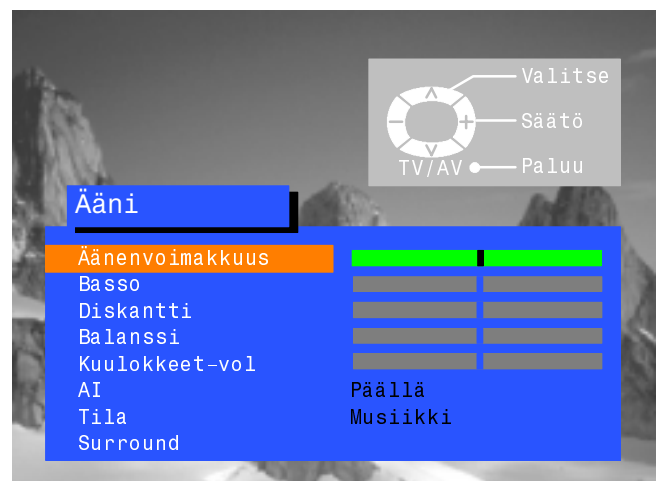

Televisio voi kommunikoida kuvanauhurin kanssa Q-Linkin avulla.

Avaa Asetukset-valikko



Siirry Q-Link-toimintoon



Varmista, että Q-Link on asennossa "On".



Paina TV/AV-näppäintä poistuaksesi



Kuvanauhurin on oltava kytkettynä SCART-johdolla (21-napainen) television AV2-liitäntään ja kuvanauhurin vastaavaan liitäntään. Lisätietoja löytyy kuvanauhurin käyttöohjeesta. Q-Linkin, NEXTVIEWLINKIN tai vastaavan tekniikan avulla televisio voi välittää yhteensopivalle kuvanauhurille käskyn nauhoittaa käynnissä olevan ohjelman huolimatta siitä, mikä ohjelmapaikka on asetettuna kuvanauhurissa. Näin nauhoitustoiminto yksinkertaistuu.

Katseltavan ohjelman nauhoittaminen

Paina kaukosäätimen näppäintä DIRECT TV REC.

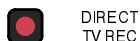

Jos kuvanauhuri ei ole päällä, se kytkeytyy automaattisesti päälle, kun painat DIRECT TV REC -näppäintä.

Kuvanauhuri ilmoittaa kuvaruudulla tiedot nauhoitettavasta ohjelmasta tai siitä, että nauhoitus ei ole mahdollista:

Ajastinnauhoitus käynnissä

Nauhoittamassa omaa viritysohj.

Kuvanauhuri nauhoittaa ohjelman signaalia omasta virittimestä. Halutessasi voit kytkeä television pois päältä ja jättää kuvanauhurin nauhoittamaan normaalisti.

VCR tallentaa TV:n ohjelmälähteestä

Kuvanauhuri nauhoittaa ohjelman signaalia televisiosta. Ohjelmapaikkaa ei saa muuttaa eikä televisiota saa kytkeä pois päältä. Jos näin tehdään, kuvanauhuri keskeyttää automaattisesti nauhoituksen ja kytkeytyy pois päältä.

Ei nauhoita - NAUHA ESTOSUOJATTU

Kasetin takana sijaitseva päälle nauhoitussuoja on irrotettu.

Esimerkkejä muista ruutuun tulevista viesteistä:

Ei nauhoita - EI NAUHAA

Ei nauhoita - NAUHURI TOISTOSSA

VCR tallentaa ulkoisesta nauhurista

Ei nauhoita - NAUHURI JO TOISTOSSA

Ei nauhoita - NAUHA VAURIOITUNUT

Ei nauhoita - EI NAUHOITUSLÄHD ETTÄ

Yhteiset viritystiedot

Oikeiden nauhoitusten varmistamiseksi televisiolla ja kuvanauhurilla tulisi olla yhteiset viritystiedot - ks. sivu 17.

- Käytettäessä automaattista viritystä, viritystiedot lähetetään kuvanauhurille.

Televisio automaattinen päällekytkentä

Panasonicin Q-Link-videonauhureihin liittyvät myös seuraavat lisätoiminnot:

- Kun asetat nauhan kuvanauhuriin ja painat toistonäppäintä (Play), televisio kytkeytyy automaattisesti päälle ja valitsee AV2-sisääntulon nauhan katselua varten.
- Kuvanauhuri kytkeytyy pois päältä automaattisesti, kun kytket television pois päältä kuvanauhurin ollessa pysäytettyinä tai pikakelattaessa eteen- tai taaksepäin.

Q-Link-toiminnon kytkeminen pois päältä

Voit kytkeä halutessasi Q-Link-toiminnon pois päältä siirtymällä Asetukset-valikkoon ja asettamalla Q-Link-toiminto asentoon "Off". Ks. sivu 12.

Tärkeä huomautus:

Kaikki kuvanauhurit eivät tue tällaista tiedonsiirtoa. Jotkut kuvanauhurit saattavat tukea joitakin ominaisuuksia, mutta eivät kaikkia. Lisätietoja löytyy kuvanauhurin käyttöohjeesta.

Jos Q-Link ei toimi, varmista, että SCART-liitin on 21-napainen. Lisätietoja saat myyjältä.

SURROUND-VALIKKO

Stereotelevisiot käyttävät yleensä vasemman- ja oikeanpuoleisia kaiuttimia, mutta **Dolby Pro Logic Surround** -toiminto käyttää myös keski- ja takakanavaa. Keskikanava terävöittää ääntä ja selkeyttää puhetta, kun taas takaosan kanavaa käytetään antamaan ambienssi- ja erikoisefektejä.

Dolby Pro Logic Surround -toiminnon käyttämiseksi vastaanotettaessa **Dolby Surround** -ohjelmia on välttämätöntä pystyä vastaanottamaan stereolähteyksiä. Jos alueellenne ei lähetetä stereolähteyksiä, **Dolby Surround** -informaatiota ei ole saatavana eikä ole mahdollista käyttää Pro Logic -toimintoa (paitsi kun käytetään stereovideonauhuria, laserlevysoitinta tms.)

Dolby Pro Logic Surround toimii sellaisten videoiden, laserlevyjen ja TV-ohjelmien kanssa, joissa on **Dolby Surround** -merkki.

Varmista, että "Surround"-toiminto on kytketty päälle (ON).



Avaa äänivalikko



Siirry Surround-valikkoon



Avaa Surround-valikko



Siirry haluamaasi kohtaan



Säädä haluamasi tasot, tee valinnat tai avaa muita valikoita.



Poistu toiminnosta painamalla TV/AV-näppäintä.

TV/AV

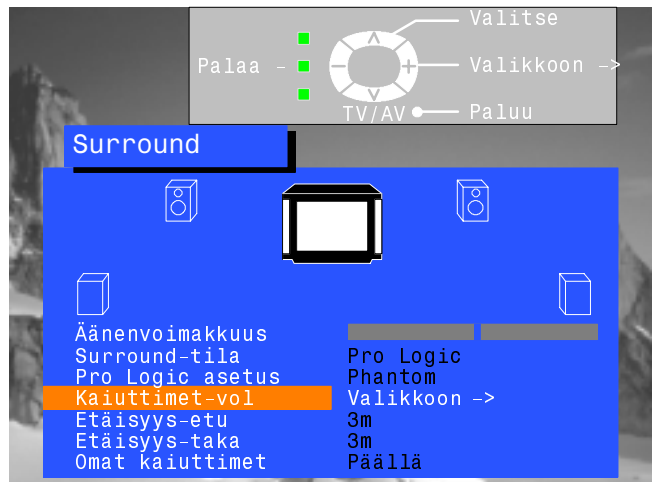

Äänivoimakkuus

Äänivoimakkuuden säädöllä määritellään Surround-tilan yleinen äänivoimakkuus.

Surround tila



Pro Logic-tilan valinta mahdollistaa Normaalin, Phantom-, 3 Stereo tai 3D Active stereoasetusten valinnan (katso s. 25).

Surround-asetus



Simuloidun tilan valinta mahdollistaa Disco-, Elokuva (movie) tai Urheilukenttä (stadium) -asetusten valinnan (katso s. 26).

Kaiuttimet-vol

Säädetään kaiuttimien tehotasot eri kanavilla (katso s. 26).

Etäisyys-etu



Asetetaan etukaiuttimien etäisyys kuuntelukohdasta.

Etäisyys - taka



Asetetaan takakaiuttimien etäisyys kuuntelukohdasta. Jos takaosan surroundkaiuttimet ovat lähempänä kuuntelijaa kuin keskustan kaiuttimet, voi takaosan surroundkaiuttimista kuulua puheen "vuotoa". Tällöin voi olla syytä pienentää takakanavan tehotasoa.

Omat kaiuttimet



Yleensä käytetään asetusta On (päällä), mutta jos vastaanottimeen on kytketty erilliset omalla vahvistimella varustetut etukaiuttimet, voidaan omat (sisäiset) kaiuttimet kytkeä pois päältä (Off). Kytkentätiedot on annettu sivulla 33.

PRO LOGIC -TILA

Surround Pro Logic -tilassa on neljä mahdollista toimintatilaa: **Normal**, **Phantom**, **3 Stereo** tai **3D Active**.

Dolby Pro Logic - Normal -tila

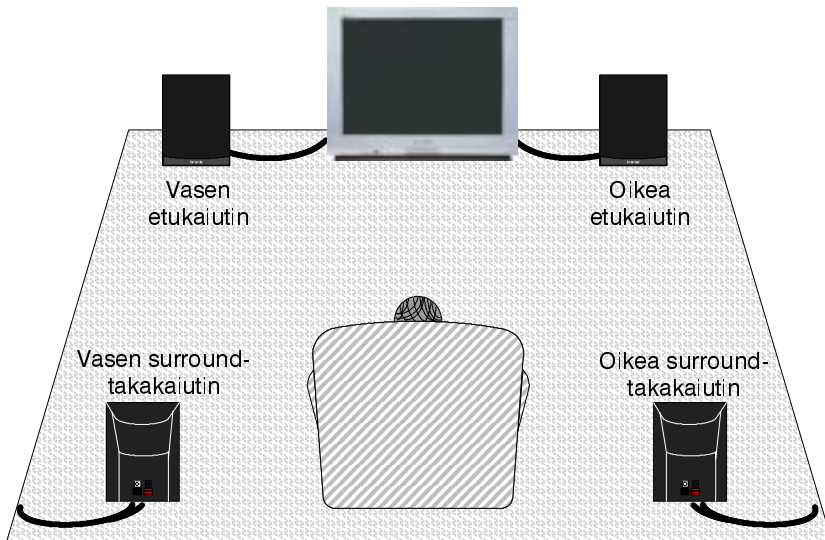

HUOMAA !

Surroundkatkaisimen painaminen kytkee Surround-tilan 2-kanavutilaan (ja päinvastoin).

Surround-toiminnon ollessa pois päältä (Off), äänivalikossa on balanssinsäätö ylimääräisenä säätömahdollisuutena.

Dolby Pro Logic - Phantom -tila

Käytä Phantom-tilaa, jos etukaiuttimia ei ole kytketty. Vasen, oikea ja keski-informaatio tulee nyt TV-kaiuttimien kautta. Varmista, että TV:n takakannen Normal/Phantom-kytkin on Phantom-asennossa.

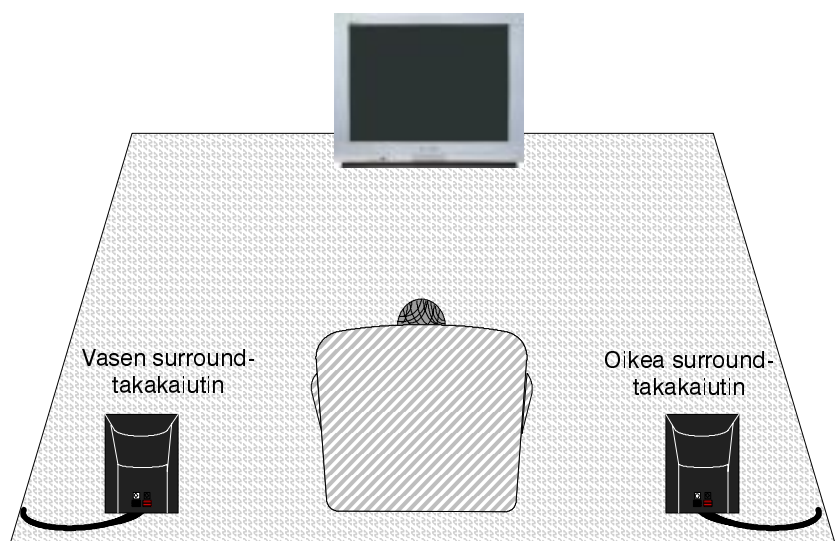

Dolby Pro Logic - 3 Stereo -tila

Tämä on paras toimintatila silloin, kun takakaiuttimet eivät ole kytkettyinä. Tällöin surround-informaatio johdetaan etukaiuttimiin.

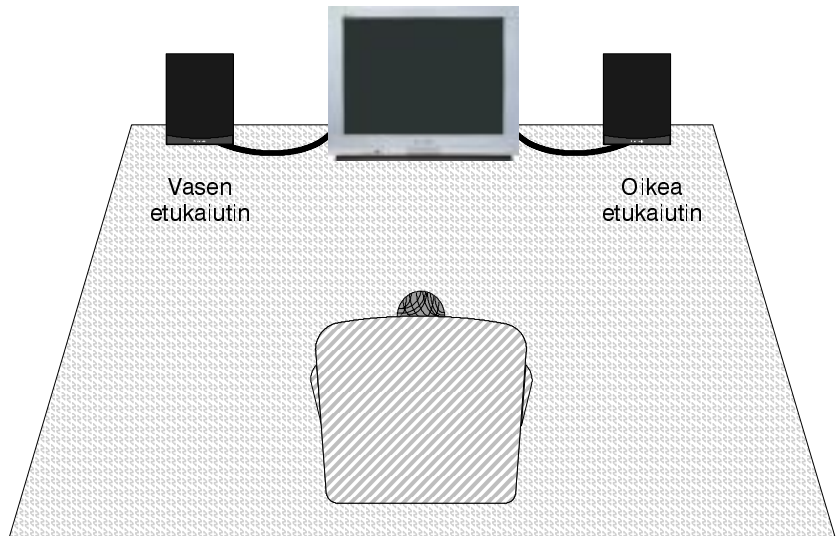

Dolby Pro Logic - 3D Active -tila

Dolby Pro Logic 3D Active -tila käyttää 3D Active -piirejä simuloidakseen etu-, taka- ja keskikaiuttimia. Käytä tätä asetusta, jos et ole kytkenyt ulkoisia kaiuttimia.

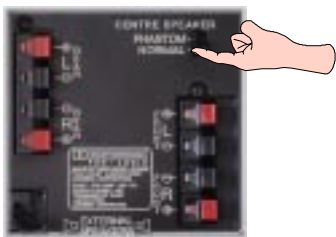
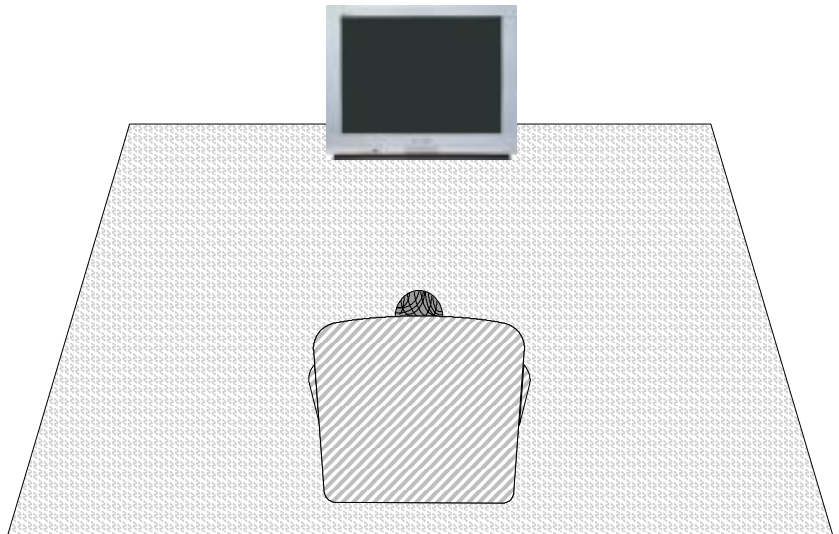

Jos ulkoisia vasemman- ja oikeanpuoleisia etukaiuttimia ei ole kytketty, varmista, että televisiovastaanottimen takana oleva Normal/Phantom-kytkin on säädetty Phantom-asentoon. Vasemman- ja oikeanpuoleiset äänet sekä keskiäänet toistetaan nyt televisiovastaanottimen kaiuttimista.

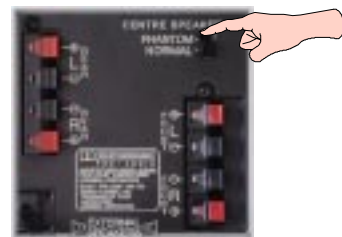

Aseta Normal/Phantom-kytkin asentoon Normal, jos olet kytkenyt ulkoisia vasemman- tai oikeanpuoleisia etukaiuttimia. Vasemman- ja oikeanpuoleiset äänet sekä keskiäänet toistetaan nyt ulkoisista vasemman- ja oikeanpuoleisista etukaiuttimista.

SIMULOITU TILA

Simuloitu surround-tila mahdollistaa erilaisten ympäristöefektien tuottamisen jäljittelemällä sekä yleisön kuulemaa suoraa ääntä että ääntä, joka palautuu ympäröivistä seinistä, katosta ja lattiasta (esim. Disco). Valittavana on kolme erilaista efektiä.

Asetus	Efekti	Lähteitä
Disco	Huone niin täynnä musiikkia, että kuulija tuntee sulautuvansa siihen.	Disco-, tanssi- tai jazzmusiikki.
Elokuva (Movie)	Filmien katselu (ei Dolby-ympäristöä).	Kaikki ilman Dolby-ympäristöä nauhoitetut ohjelmat (elokuvat) tai musiikki.
Stadion (Stadium)	Suuri urheilukenttä/stadion, jossa on suuri urheilutapahtuma ja paljon yleisöä.	Kaikki urheilutapahtumat.

Kaiuttimien äänenvoimakkuuden asetus

Kaiuttimien tehotasot eri kanavilla (vasen, oikea, keski ja takaosa) on säädettävä tavallisen kuuntelupaikan suhteen, jotta saataisiin paras mahdollinen tulos. Taso voidaan asettaa käyttäen joko TV-ääntä tai annettua testisignaalia.

Käytettäessä ulkoisia stereolaitteita on edullisinta asettaa kaiutintaso noin puoliväliin.

Pro Logic Normal -tilan kaiuttimien äänenvoimakkuuden asetuksissa tarjolla olevat voimakkuuden valinnat vaihtelevat käytössä olevan tilan mukaisesti.

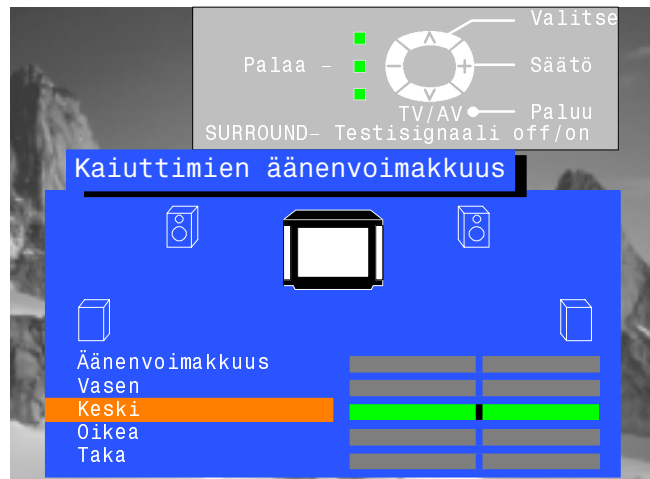

Tarjolla olevat valinnat vaihtelevat käytössä olevan tilan mukaisesti.

KUVANAUHURIN/KUVALEVYSOITTIMEN KÄYTTÖ

Kaukosäätimellä voidaan ohjata joidenkin tiettyjen Panasonic kuvanauhureiden ja kuvalevysoittimien (DVD) toimintoja. Eri kuvanauhureiden ja kuvalevysoittimien toiminnoissa on eroja, joten yhteensopivuus on varmistettava laitteen käyttöohjeesta tai kysymällä myyjältä.



	<p>Valmiustila Paina näppäintä kytkeäksesi kuvanauhurin tai kuvalevysoittimen valmiustilaan. Painettaessa näppäintä uudelleen virta kytkeytyy takaisin päälle.</p>
	<p>VCR/DVD-kytkin Näppäintä painamalla voidaan valita, ohjaavatko näppäimet kuvalevysoitinta vai kuvanauhuriä.</p>
	<p>Toisto Paina näppäintä toistaaksesi kasetin tai kuvalevyn.</p>
	<p>Pysäytys Paina näppäintä pysäyttääksesi kasetin tai kuvalevyn.</p>
	<p>Siirto/pikakelaus eteen/pikakatselu Kuvanauhuri: Paina näppäintä kelataksesi nauhaa nopeasti eteenpäin. Painettaessa näppäintä toiston aikana kuva on nähtävissä nauhan pikakelautuessa eteenpäin. Kuvalevysoitin: Paina kerran siirtyäksesi seuraavalle raidalle. Pidettäessä näppäintä pohjassa toiston aikana kuva on nähtävissä kuvan siirtyessä eteenpäin.</p>
	<p>Siirto/pikakelaus taakse/pikakatselu Kuvanauhuri: Paina näppäintä kelataksesi nauhaa nopeasti taaksepäin. Painettaessa näppäintä toiston aikana kuva on nähtävissä nauhan pikakelautuessa taaksepäin. Kuvalevysoitin: Paina kerran siirtyäksesi edelliselle raidalle. Pidettäessä näppäintä pohjassa toiston aikana kuva on nähtävissä kuvan siirtyessä taaksepäin.</p>
	<p>Pysäytyskuva Painettaessa näppäintä toiston aikana kuva pysähtyy. Painettaessa näppäintä uudelleen toisto käynnistyy.</p>
	<p>Ohjelma ylös/alas Kuvanauhurin ohjelmapaikka siirtyy yhden paikan kerrallaan joko ylös- tai alaspäin.</p>
	<p>Nauhoitus Käynnistä nauhoitus painamalla tätä näppäintä.</p>

TEKSTI-TV:N KÄYTTÖ

- Teksti-tv-lähetykset vaihtelevat televisioyhtiöiden mukaan ja teksti-tv-toiminto on käytettävissä vain, jos valittu kanava lähettää teksti-tv-lähetystä.
- Picture-näppäimen painaminen teksti-tv-tilassa tuo ruudulle kirkkaussäädön ja valkoinenipalkin, jossa asetuksia voidaan muuttaa painamalla nuolinäppäimiä ◀ ▶.
- Setup-näppäimen painaminen teksti-tv-tilassa tuo ruudun alareunaan erikoistoimintojen asetukset.
- Teksti-tv-tilassa äänenvoimakkuutta voidaan muuttaa halutulle tasolle.

Mikä on luettelotila (LIST)?

Luettelotilassa ruudun alareunassa näkyy neljä eri väristä sivunumeroa. Jokaista numeroa voidaan muuttaa ja tallentaa sitten television muistiin.

Mikä on teksti-tv:n valitsin (FASTEXT)?

FASTEXT-tilassa ruudun alareunassa näkyy neljä eri väristä aiheetta. Saadaksesi tietoa haluamastasi aiheesta, paina kyseistä värinäppäintä. Tämän toiminnon avulla saadaan nopeasti tietoja halutusta aiheesta.

TV/TEXT



TV/teksti-tv-valinta

Paina **TV/TEXT**-näppäintä.
Kuvaruutuun ilmestyy teksti-tv.
Televiisiotilaan palataan painamalla näppäintä uudelleen.

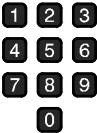

Sivun valinta

Sivu voidaan valita kahdella tavalla:
a. Paina nuolinäppäimiä ylös- tai alaspäin, jolloin sivunumero muuttuu joka painalluksella yhtä numeroa suuremmaksi tai pienemmäksi.
b. Näppäile sivun numero kaukosäätimen numeronäppäimillä 0 - 9.

SET UP



Sivun suurennusnäppäin

Paina **SET UP** -näppäintä saadaksesi esiin erityistoiminnot ja paina tämän jälkeen **vihreää** näppäintä.
Paina **vihreää** näppäintä uudelleen suurentaaksesi sivun ALAOSAN.
Paina näppäintä uudelleen, jolloin kuvaruutuun palaa normaali kokosivun näyttö.

SET UP



Piilotekstin näyttönäppäin

Paina **SET UP** -näppäintä saadaksesi esiin erityistoiminnot ja paina tämän jälkeen **punaista** näppäintä saadaksesi esiin piilotekstit, esim. tehtävä sivujen vastaukset. Paina näppäintä uudelleen, jolloin piiloteksti poistuu ruudusta.



Punaiset / vihreät / keltaiset / siniset näppäimet

TOP- tai FASTEXT-tilassa näillä näppäimillä valitaan eri värein merkittyjä aihealueita. Luettelotilassa (LIST) näppäinten väri vastaa sivunumeroiden värejä.

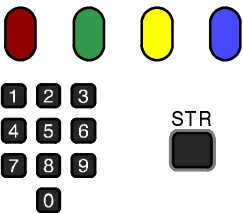

Tallennusnäppäin

Luettelotilassa kanavapaikoille 1 - 25 voidaan tallentaa valmiiksi neljä valinnaista teksti-tv-sivua. Paina värillistä näppäintä ja näppäile uusi sivunumero. Paina **STR**-näppäintä ja pidä sitä painettuna, jolloin sivunumerot muuttavat väriä.

HOLD



Pito

Teksti-tv-sivun pitotoiminto katsellessasi useasta alaosasta koostuvaa sivua. Paina painiketta uudelleen palataksesi automaattiseen sivunvaihtoon

Ohjelmapaikkaa ei voida vaihtaa uutissivun seurannan, päivityksen tai alisivun valinnan aikana.

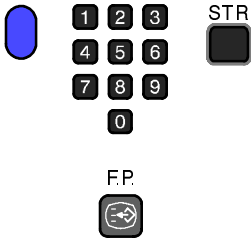

Suosikkisivun valitsin

Toiminto tallentaa suosikkisivun muistiin ja palauttaa sen välittömästi ruutuun näppäintä painettaessa. Sivun tallentamiseksi television on oltava luettelotilassa (LIST) ja ohjelmapaikan on oltava 1 - 25. Paina **sinistä** näppäintä, valitse sivunumero ja pidä **STR**-näppäin painettuna. Sivunumero on nyt tallennettu muistiin.

Paina **F.P.**-näppäintä hakeaksesi sivun kuvaruudulle.

Päivitys

Paina **SET UP** -näppäintä hakeaksesi kuvaruudulle erityistoiminnot ja paina sitten **keltaista** näppäintä katsellaksesi normaalia televisiokuvaa teksti-tv:n etsiessä pyydettyä sivua. Kun sivu on löytynyt, kuvaruudun vasempaan yläkulmaan ilmestyy sivunumero. Paina **keltaista** näppäintä katsoaksesi teksti-tv:n sivua. Tavallisten televisio-ohjelmien katseluun palataan painamalla **TV/TEXT**-näppäintä.



Uutissivu

Valittuasi uutissivun paina **SET UP** -valinnan **keltaista** näppäintä katsoaksesi tavallista televisiokuvaa. Kun uutissivu on päivitetty, sivunumero ilmestyy kuvaruudulle. Paina **keltaista** näppäintä katsoaksesi uutissivua. Tavallisten televisio-ohjelmien katseluun palataan painamalla **TV/TEXT**-näppäintä.

Päivitys

Paina **SET UP** -valinnan **keltaista** näppäintä valitaksesi päivitystietojen katselun tietyiltä sivuilta. Kun sivun tiedot on päivitetty, sivunumero ilmestyy kuvaruudun vasempaan yläkulmaan. Paina **keltaista** näppäintä katsoaksesi teksti-tv:n sivua. Tavallisten televisio-ohjelmien katseluun palataan painamalla **TV/TEXT**-näppäintä.

Alisivun valinta



Kun yksi teksti-tv:n sivu koostuu kahdesta tai useammasta alisivusta, etsimäsi alisivun ilmestyminen voi viedä tarpeettoman kauan annettaessa alisivujen vaihtua itsestään. Voit näppäillä haluamasi alisivun ja jatkaa normaalin televisiokuvan katselemista, kunnes sivu on löytynyt. Valitse haluamasi sivunumero numeronäppäimillä 0 - 9.



Paina **SET UP** -näppäintä ja sen jälkeen **sinistä** näppäintä. Kuvaruudun oikeaan yläkulmaan ilmestyy T****.

Näppäile haluamasi alisivun numero, ennen kuin T**** poistuu ruudusta. Esimerkiksi alisivu 6 valitaan näppäilemällä 0, 0, 0 ja 6.

(Jos teksti-tv on luettelotilassa (LIST), alareunan laatikkoon ilmestyy T.)



Paina **keltaista** näppäintä katsoaksesi normaalia televisiokuvaa. (Paina **SET UP** -valinnan **keltaista** näppäintä luettelotilassa (LIST).)

Kun sivu löytyy, paina **keltaista** näppäintä katsellaksesi teksti-tv:n sivua. Sivun tyhjentäminen voidaan suorittaa kahdella tavalla:

- Paina **SET UP** -näppäintä.
- Valitse uusi sivunumero.
- Tavallisten televisio-ohjelmien katseluun palataan painamalla **TV/TEXT**-näppäintä.

INDEX



Hakemistonäppäin

Paina **INDEX**-näppäintä palataksesi päähakemistosivulle. Tiedon lähetystavasta riippuen saattaa olla tarpeen painaa näppäintä useita kertoja, jotta päästään takaisin päähakemistosivulle.

AUDIO-/VIDEOLIITÄNNÄT

Etupaneelissa olevat liittimet: 4-napainen AV3 S-video, RCA audio/video ja kuulokkeet.



Paina avataksesi etupaneelin



Ulostulo kuulokeliittimestä



Videosisäänmeno S-videoliittimeen.

S-V



V L R

3,5 mm stereojakkikosketin

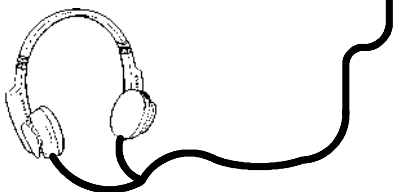

Stereokuulokkeet, joissa 3,5 mm liitin



Videosisäänmeno V-liittimeen

Audiosisäänmeno L/R-liittimiin

RCA-videojohto

2 x RCA-audiojohtoa

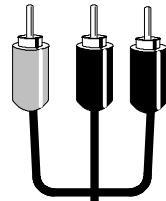

Videokamera

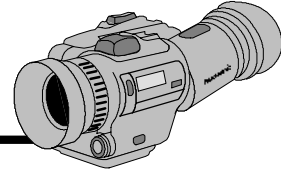

Huom:

Kuvassa esitetyt lisälaitteet ja -johdot eivät sisälly tämän televisiovastaanottimen toimitukseen.

■ SCART-liittimiä koskevaa tietoa

AV1 ja AV4 SCART-liittimet

Liittimen maadoitus	20	CVBS-sisäänmeno (video)
CVBS-ulostulo (video)	18	RGB-tilan maadoitus
CVBS-maadoitus	16	RGB-tila
Punainen sisään	14	Maadoitus
Punaisen maadoitus	12	-----
Vihreä sisään	10	-----
Vihreän maadoitus	8	CVBS-tila
Sininen sisään	6	Audiosisäänmeno (vasen)
Sinisen maadoitus	4	Audiomaadoitus
Audioulostulo (vasen)	2	Audiosisäänmeno (oikea)
Audioulostulo (oikea)		

Sopiva **AV1** – sisäänmeno on esim. RGB (Punainen/vihreä/sininen).
AV4:ssä ei ole RGB-syöttökykyä.

AV1 21-napainen SCART-liitin

Liittimen maadoitus	21	CVBS-sisäänmeno (video)
CVBS-ulostulo (video)	19	Maadoitus
CVBS-maadoitus	17	-----
S.C. sisään	15	-----
Maadoitus	13	-----
-----	11	-----
Maadoitus	9	-----
-----	7	-----
Maadoitus	5	-----
Audioulostulo (vasen)	3	-----
Audioulostulo (oikea)	1	-----

AV2 - Napojen 15 ja 20 liitäntä riippuu AV2 S - VHS/VIDEO -kytkennästä.

4-napainen S-videoliitin

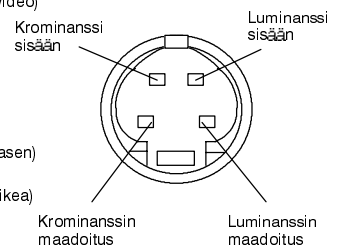

Takapaneelissa olevat liittimet: 21-napainen AV1 / AV2(S) / AV4 (S) SCART- ja RCA-audioulostulo

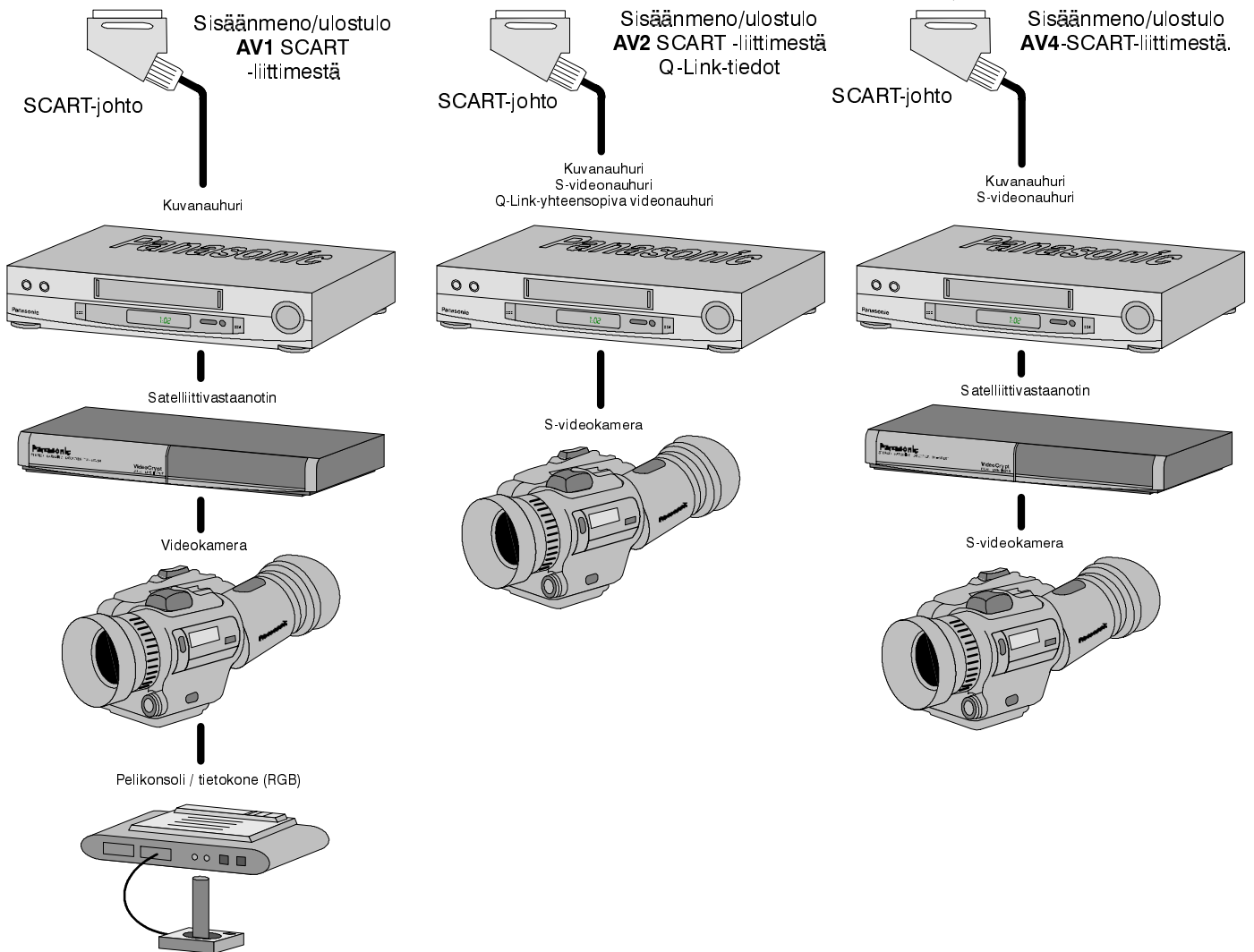
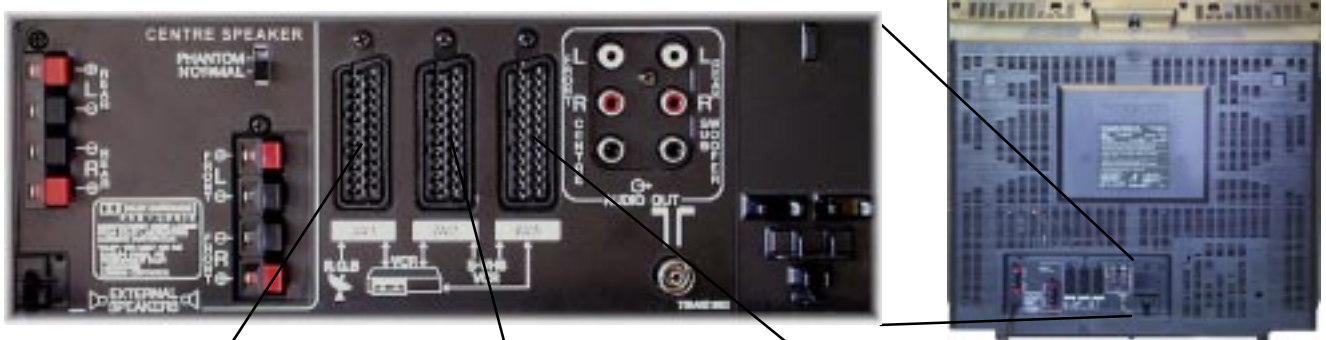

Huomautuksia:

Kuvassa esitetyt lisälaitteet ja -johdot eivät sisälly tämän televisiovastaanottimen toimitukseen.

Älä liitä tietokonetta TTL-ulostuloon (5 V).

21-napaista AV2-liitintä voi käyttää myös audio/videolaitteiden ulostulona (tarkemmat tiedot s. 12).

Audioulostulo käytettäessä ulkoisia kaiuttimia

Televisiovastaanottimen takana olevien ulkoisten kaiutinliitännöiden avulla voit luoda oman järjestelmäsi ulkoisten lisäkaiuttimien avulla. Liitännöjä on etu- ja takakaiuttimia varten.

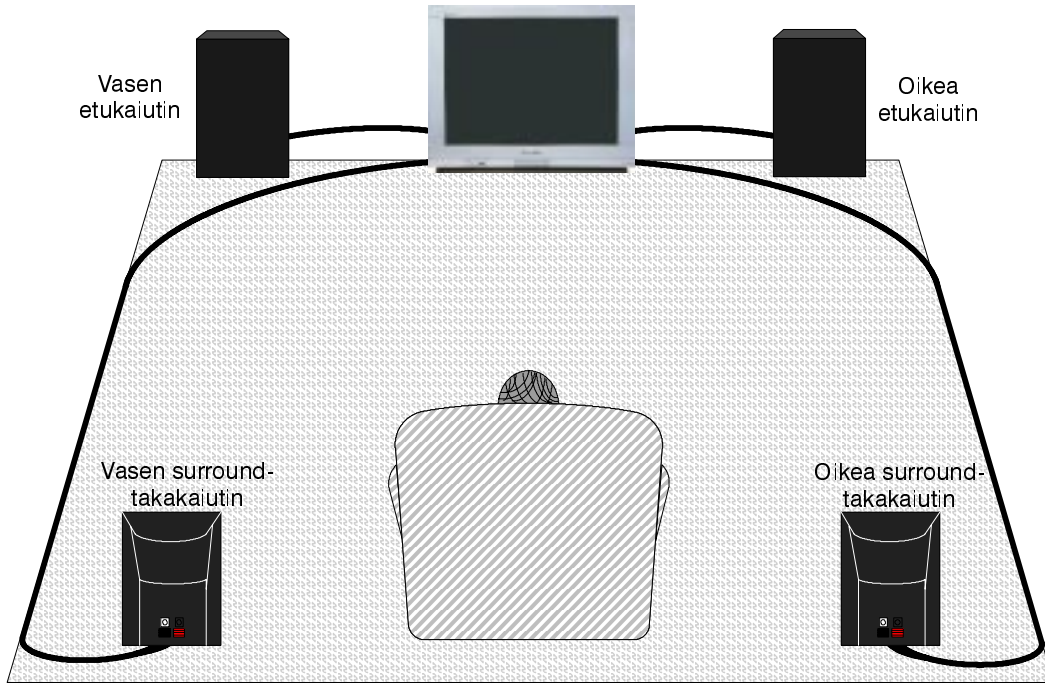

Surround-kaiuttimien kytkeminen

TV:n virta on kytkettävä pois ennen kaiuttimien asennusta

1. Kierrä ensin kaiutinjohtojen päitä.
2. Työnnä johdot liittimiin.
Varmista, että paljaat johtimet eivät pääse koskettamaan toisiaan.

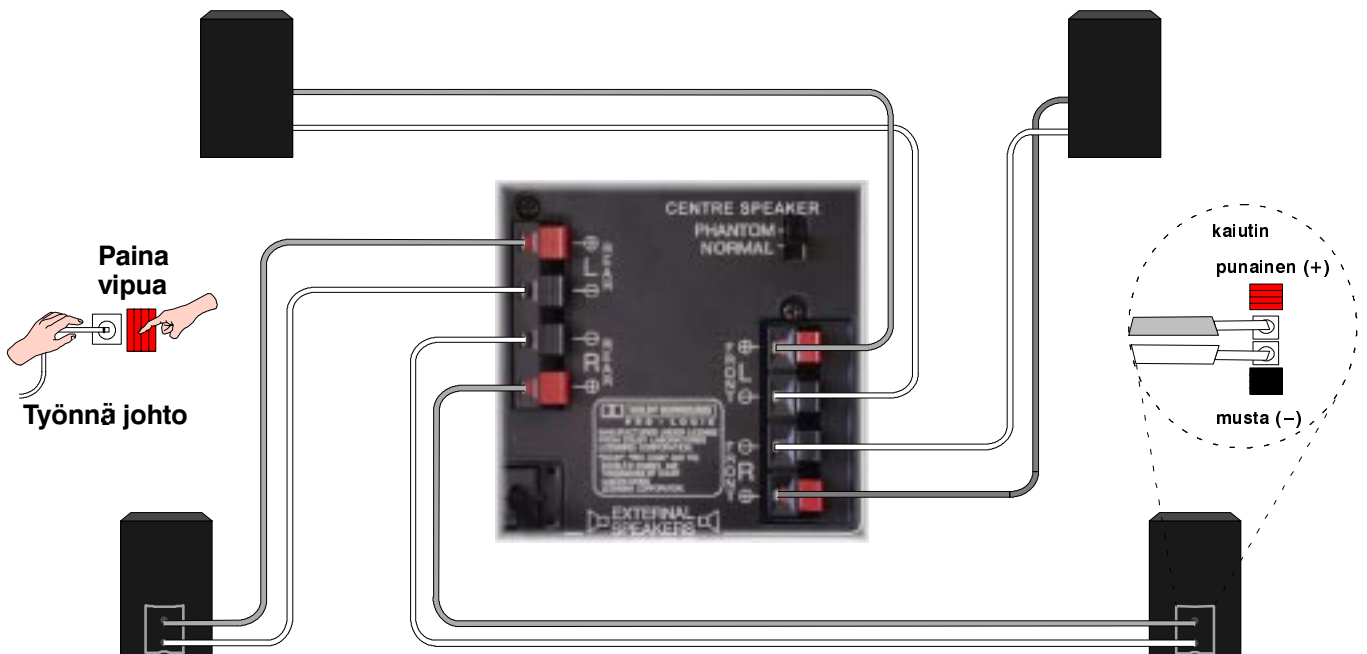
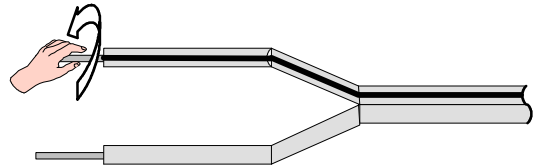









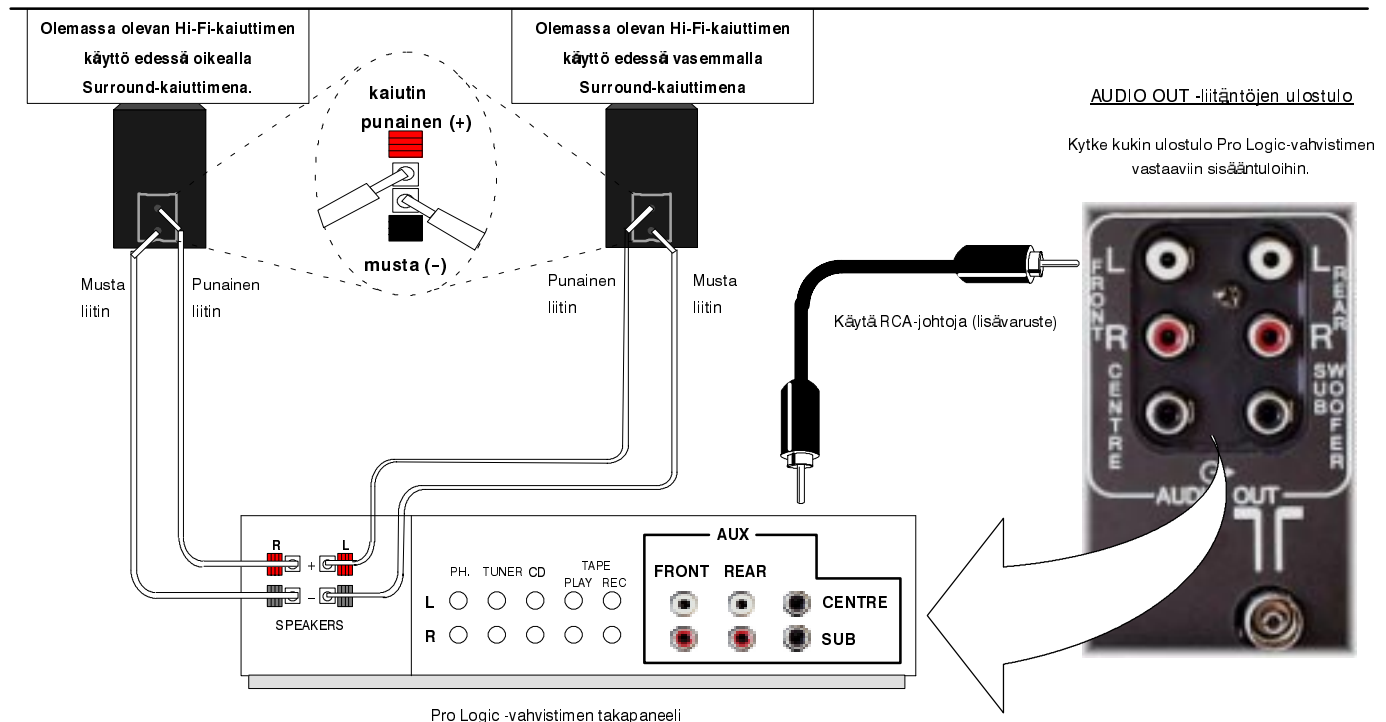
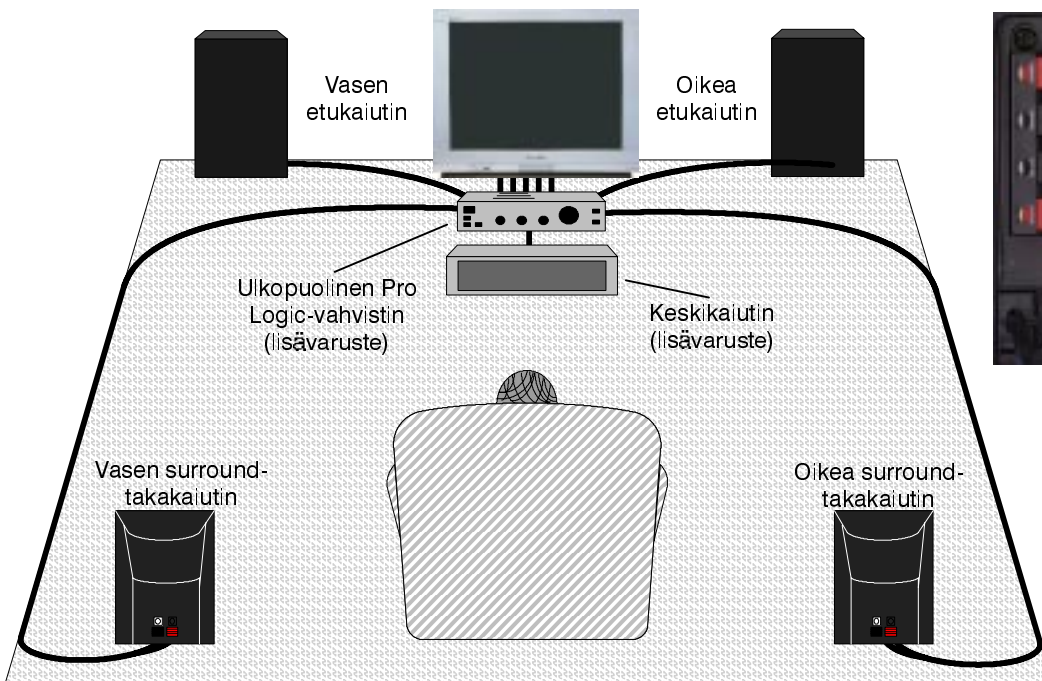

Takapaneelissa olevat liittimet: 21-napainen AV1 / AV2(S) / AV4 (S) SCART- ja RCA-audioulostulo

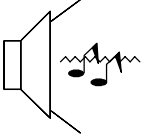
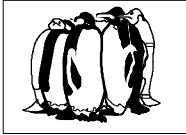
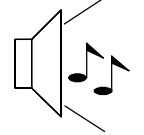
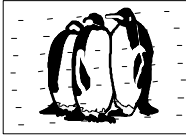
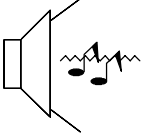
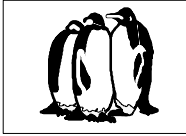
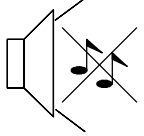
Television takaosassa olevien **Audio out** -liitäntöjen avulla voit räätälöidä äänentoistojärjestelmäsi käyttämällä ylimääräisiä ulkopuolisia vahvistimia ja kaiuttimia. Voit päättää esimerkiksi, että käytät ulkopuolista Pro Logic -vahvistinta etukaiuttimiin surround-takakaiuttimiin ja keskikaiuttimiin.

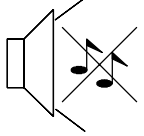
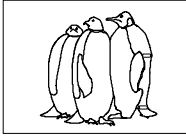
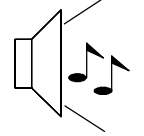
Keskikaiutin-kytkin:

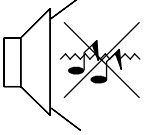
Aseta kytkin Normal-asentoon käyttäessäsi ulkopuolisia etukaiuttimia. Keskikanavan informaatio johdetaan TV:n kaiuttimiin. Jos et ole asentanut etukaiuttimia, aseta kytkin Phantom-asentoon. Etu- ja keskikanavien informaatio johdetaan tällöin TV:n kaiuttimiin.

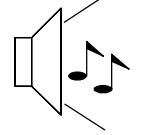

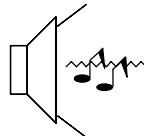
Toimintahäiriöiden ilmenemistapa		Aiheuttaja, tarkastuskohde
Kuva	Ääni	
 Kuvassa lumisadetta	 Ääni kohisee	Antennin sijoitus, suuntaus tai korjaus.
 Varjokuvia	 Ääni on normaali	Antennin sijoitus, suuntaus tai korjaus.
 Kuvassa pisteraitoja	 Ääni kohisee	Sähkölaitteet Autot ja moottoripyörät Loistevalot Kytke Kuva-valikosta P–NR vähentääksesi kuvan kohinaa.
 Kuva on normaali	 Ei ääntä	Äänenvoimakkuuden asetus Äänen mykistystoiminto kytkettynä päälle
 Ei kuvaa	 Ei ääntä	Televisio AV-tilassa Ei ole kytketty pistorasiaan Ei ole kytketty päälle Kuvan ja äänen säädöt minimissä Tarkista, ettei televisio ole valmiustilassa
 Ei värejä	 Ääni on normaali	Värikylläisyyden säätö minimissä
 Huono tai säröilevä ääni	 Heikko ääni tai ilman ääntä	Viritä kanava(t) uudestaan
 Kuvassa värilaikkuja	 Ääni on normaali	Suojaamattomasta laitteesta aiheutuva magneettikenttähäiriö. Televisiota on siirretty. Kytke televisio pois päältä puoleksi tunniksi. Jos kuva on myös kallellaan, käytä geomagneettista korjaustoimintoa (katso Pikaoppaan sivu 5).
 Kuva on normaali	 Heikko tai säröilevä ääni	Äänen vastaanotto on heikentynyt. Kytke MPX-asetukset (Ääni-valikko) asentoon Mono, kunnes äänenlaatu paranee.

OHJEITA

■ Huolto

Ennen kuin tilaat televisiollesi huollon, katso edellisellä sivulla olevaa vianmääritysopasta ja yritä määrittää toimintahäiriön ilmenemistapa. Ota tarvittaessa yhteys paikalliseen Panasonic-liikkeeseen ja ilmoita huoltoa tilatessasi malli- ja valmistenumero (molemmat on merkitty television takaosaan).

■ TV-pelit ja kotitietokoneet

TV-pelien tai kotitietokoneiden käyttö television yhteydessä saattaa jättää kuvaruudulle pysyviä haamukuvia. Kuvaputken pysyvää vaurioitumista voidaan rajoittaa noudattamalla seuraavia ohjeita:

- Säädä kuvan kirkkaus ja kontrasti mahdollisimman pieneksi.
- Älä käytä televisiota jatkuvasti TV-pelien tai kotitietokoneen kanssa.
- Tämän tyyppinen kuvaputken vika ei ole toimintavika, joten se ei kuulu Panasonicin takuun piiriin.

■ Nukahdustoiminto

Jos televisiota ei kytketä pois päältä, kun lähetys päättyy, se kytkeytyy automaattisesti valmiustilaan puolen tunnin kuluttua. Tämä toiminto ei ole käytössä, jos televisio on AV-tilassa.

■ Viimeisen säätöasetuksen muisti

Joillakin toiminnoilla on viimeisen säätöasetuksen muisti, eli kun televisio kytketään päälle, säätöasetukset ovat samat kuin televisiota viimeksi suljettaessa:

Ohjelma	Sävy
Kuulokkeiden äänenvoimakkuus	(vain M.NTSC / NTSC)
AV-asento	Kontrasti
Äänenvoimakkuus	Terävyys
MPX	Sivusuuhde
Basso	Valmiustila
Diskantti	AI (Kuva & ääni)
Balanssi	Välkyntä
Värikylläisyys	Väri
Tila	Kirkkaus
Teksti-TV	P-NR
AV2	Q-Link
Surround-tila	Kanavan äänenvoimakkuus
Kaiuttimen etäisyys	Kaiuttimen tehotaso

TEKNISET TIEDOT

		TX-33AK10F
Käyttöjännite		220 - 240V 50Hz A.C.
Virrankulutus		190W
Virrankulutus valmiustilassa		1,9W
Kuvaputki Näkyvä osa kulmasta kulmaan		66 cm
Audioteho Musiikkiteho		Etuvasen / -oikea 20W x 2, keskikaiutin 14W 8Ω impedanssi
Mitat	K L S	651 mm 790 mm 555 mm
Paino (kg)		66
Vastaanottojärjestelmät/kais- tanimi		PAL B, G, H, I, SECAM B, G SECAM L/L' VHF E2 - E12 VHF H1 - H2 (ITALY) VHF A - H (ITALY) UHF E21 - E69 CATV (S01 - S05) CATV S1 - S10 (M1 - M10) CATV S11 - S20 (U1 - U10) CATV S21 - S41 (Hyperband) PAL D, K, SECAM D, K VHF R1 - R2 VHF R3 - R5 VHF R6 - R12 UHF E21 - E69 PAL 525/60 NTSC-nauhojen toisto mahdollista joissakin PAL-kuvanauhureista. M.NTSC Toisto NTSC 4,43 MHz:n kuvanauhureilla (VCR) NTSC (vain AV-sisäänmeno) Toisto NTSC-kuvanauhureilla (VCR)
Antenni - takana		UHF / VHF
Kuulokkeet - edessä		3,5 mm, 8Ω impedanssi
AV - takana		AV1 - 21-napainen liitin - audio/video sisään/ulos, RGB sisään. AV2 - 21-napainen liitin - audio/video sisään/ulos, S-video sisään, Q-Link AV4 - 21-napainen liitin - audio/video sisään/ulos, S-video sisään
Dolby Surround -ulostulo - takana		6 x Dolby Surround RCA-ulostulo Ulkopuolisten kaiuttimien liittimet, 2 x edessä, 2 x takana
AV- edessä		AV3 - S-video sisään, 2 x RCA-audio sisään, 1 x RCA-video sisään

Teknisiin tietoihin voi tulla muutoksia ilman ennakoilmoitusta. Paino- ja mittatiedot ovat likiarvoja.

Dolby Pro Logic ja  ovat Dolby Laboratoriesin tavaramerkkejä. Valmistettu Dolby Laboratories Licencing Corporationin myöntämällä lisenssillä.

HUOM

VELKOMMEN

Kære Panasonic kunde

Velkommen i Panasonic familien. Vi håber, at De vil få glæde af Deres nye farve-TV i mange år frem i tiden. De har købt et meget avanceret TV-apparat; men Kvik-Start vejledningen vil vise, hvordan De hurtigt kan få Deres TV-apparat til at virke. Derefter kan De læse hele vejledningen og opbevare den til senere brug.

INDHOLD

Advarsler og sikkerhedsregler	37	Q-Link	57
Tilbehør	38	Dolby Pro Logic Surround Menu	58
Kvik-Start vejledning	39	Pro Logic-funktion	59
Grundlæggende betjening	41	Simuleret-funktion	61
Sådan bruges skærmmenu vejledningen	42	Indstilling af højtalerniveau	61
Betjeningsknapper til formatfunktionen	43	Anvendelse med videoafspiller/DVD-udstyr	62
STILL-betjeningsknap	44	Tekst-TV	63
Billedmenu	45	Audio/Video (AV) tilkoblinger	65
Lydmenu	46	Via frontplaceret AV3 4-bens S-Video, RCA Audio/Video og stik til hovedtelefoner	65
Opsætningsmenu	47	Oplysninger om SCART og S-Video stik	65
Indstillingsmenu - Oversigt	48	Via bagsidens AV1/AV2(S)/AV4(S) 21-bens (SCART) stik og RCA Audio udgangsstik	66
Indstillingsmenu - Programredigering	49	Audo ud via eksterne højttalere	68
Indstillingsmenu - Automatisk opsætning (ATP) ...	53	Audo ud via eksterne forstærkere og højttalere	68
Indstillingsmenu - Manuel indstilling	54	Fejlsøgning	69
OSD sprog	55	Vejledning	70
AV select og opsætning	56	Specifikationer	70

ADVARSLER OG SIKKERHEDSREGLER

- Dette TV-apparat er beregnet til 220-240V, 50 Hz.
- For at forhindre skader, der kan medføre elektrisk stød eller brand, må TV-apparatet ikke udsættes for regn eller fugt.
- **ADVARSEL: HØJSPÆNDING!**
Tag ikke bagbeklædningen af, da dette vil give adgang til strømførende dele. Der er ingen indvendige dele, der kan repareres af brugeren.
- Undgå at udsætte TV-apparatet for direkte sollys og andre varmekilder.
- On/off knappen på denne model kobler ikke TV-apparatet fuldstændig fra strømforsyningen. Tag stikket ud af stikkontakten, når TV-apparatet ikke anvendes i længere tid.
- **VEDLIGEHOLDELSE AF KABINET OG BILLEDRØR.**
Tag stikket ud af stikkontakten. Kabinet og billedrør kan rengøres med en blød klud, der er fugtet med et mildt rengøringsmiddel og vand. Brug ikke midler, der indeholder benzen eller olie. TV-apparater kan producere statisk elektricitet - vær forsigtig, når De berører TV-skærmen.
- Tilstrækkelig ventilation er afgørende for at undgå at de elektriske komponenter svigter. Vi anbefaler mindst 5 cm luft hele vejen rundt om dette TV-apparat, også hvis det er anbragt i et skab eller mellem hylder.

Kontroller at De har det viste tilbehør og de viste dele. 



Betjeningsvejledning
TQB8E2732

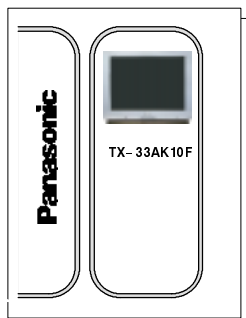

Garantibevis



Fjernbetjening
EUR511211



Batterier til fjernbetjeningen
(2 x R6 (UM3))



Batterier til fjernbetjeningen

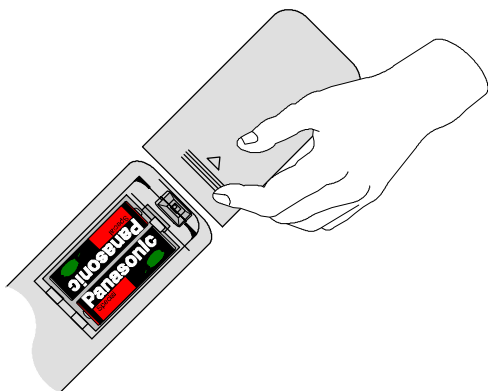

- Sørg for at batterierne vender rigtigt. Bland ikke gamle og nye batterier.
- Tag gamle, brugte batterier ud med det samme.
- Bland ikke forskellige batterityper, f.eks. alkaline og brændstøvsbatterier. Brug ikke genopladelige (Ni-Cad) batterier.

KVIK-START VEJLEDNING

Kvik-Start vejledning

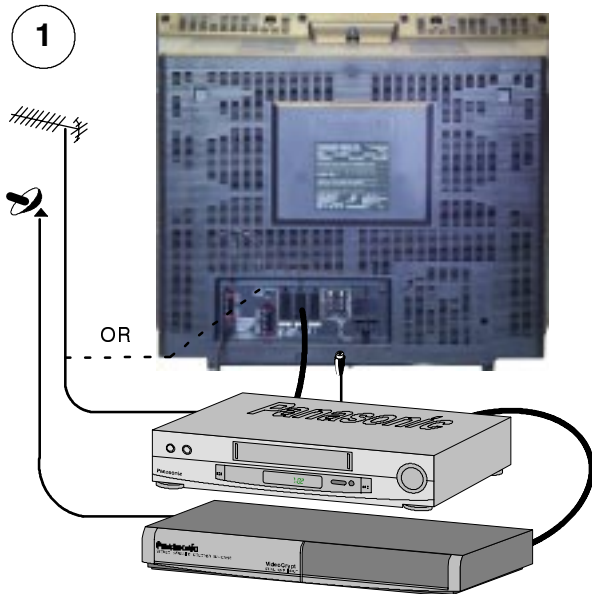

Sæt antennestikket i og tilslut hjælpeudstyr.

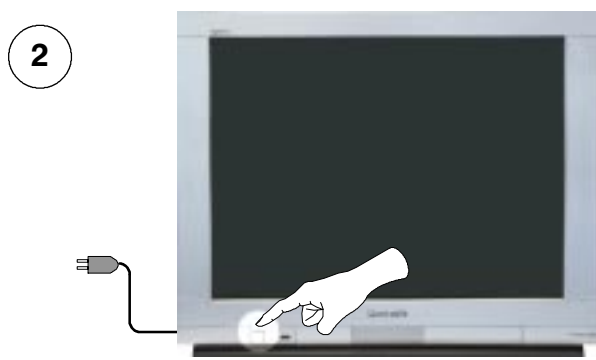

Kontrollér først at videoafspilleren står på Standby.

Sæt TV-stikket i og tænd for apparatet.

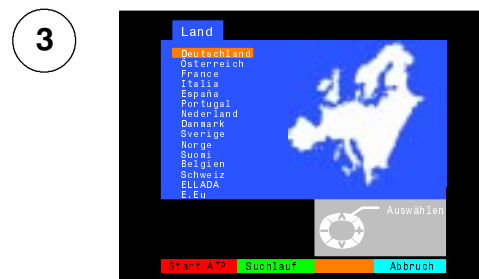

Vælg land



For Schweiz og Belgien
vælges det ønskede sprog



Tryk på den røde knap



Nu starter den automatiske opsætning, og Deres TV-stationer lokaliseres og lagres.

Hvis der er koblet en kompatibel videoafspiller til AV2 stikket, kopieres alle programdata til videomaskinen via Q-Link. Se side 57.

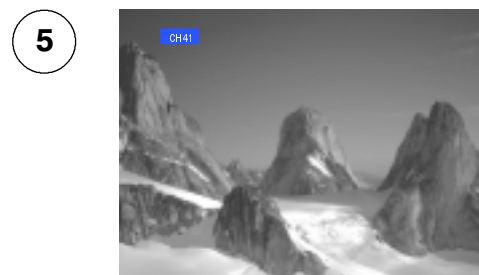

Hvis De installerer en ny Q-Link kompatibel videoafspiller, kan De nu tænde for den. De kopierede tuningdata vil svare til TV-apparatets. Hvis De installerer en ny NEXTVIEWLINK kompatibel videoafspiller, skal der kopieres manuelt. Se i videoens manual for flere oplysninger.

- Hvis videoafspilleren ikke accepterer de kopierede data fra TV-apparatet, kan det være nødvendigt at vælge Download fra videoafspillerens menu.
- Hvis Q-Link ikke fungerer korrekt, skal De kontrollere, om videoen er forbundet til AV2 stikket på TV-apparatet. SCART-stikket er af "full function" typen.
- Se side 57, 65 og 66 for yderligere oplysninger om Q-Link og tilslutningsudstyr.

KVIK-START VEJLEDNING

6

En let hældning af billedet kan måske være synlig, eller farvepletter kan af og til komme frem i hjørnerne af skærmen (farverenhed). Det Jordmagnetiske Korrektions-element kan bruges til at eliminere dem om nødvendigt.

Kontroller først, at ATP- og Q-Link-kopieringsprocedurerne er færdige. Skærmen skal ikke vise nogen displaymenuer.

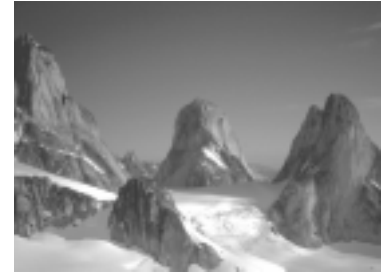

Åbn den venstre klap på fjernsynets frontpanel.

Tryk på klappen, og slip for at åbne den.



Tryk på **F**-knappen gentagne gange, indtil det Jordmagnetiske Korrektions-element vises.



Tryk på "+" eller "-"-knappen gentagne gange, indtil billedet er horisontalt.

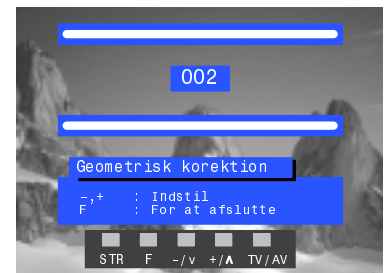
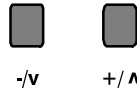

Tryk på **F**-knappen igen for at komme tilbage til normal skærm.
Luk klappen for at undgå beskadigelse.



7

Så snart ATP-delen er fuldendt, anbefaler vi, at billed-kontrolfunktionerne stilles tilbage til de normale niveauer. Tryk på "N"-knappen for at gøre dette. Den kan findes under fjernbetjeningens trykklap.



8

Se side 67 og 68 hvis du vil tilslutte eksterne forstærkere og højttalere.

9

Du er nu klar til at begynde at se programmer.

Markør-reguleringerne har to grundlæggende funktioner:

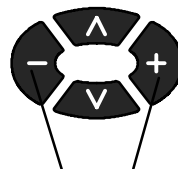

Volumenjustering

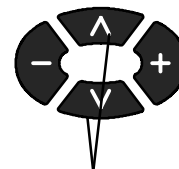

Programskift

GRUNDLÆGGENDE BETJENING; FRONTPANEL OG FJERNBETJENING

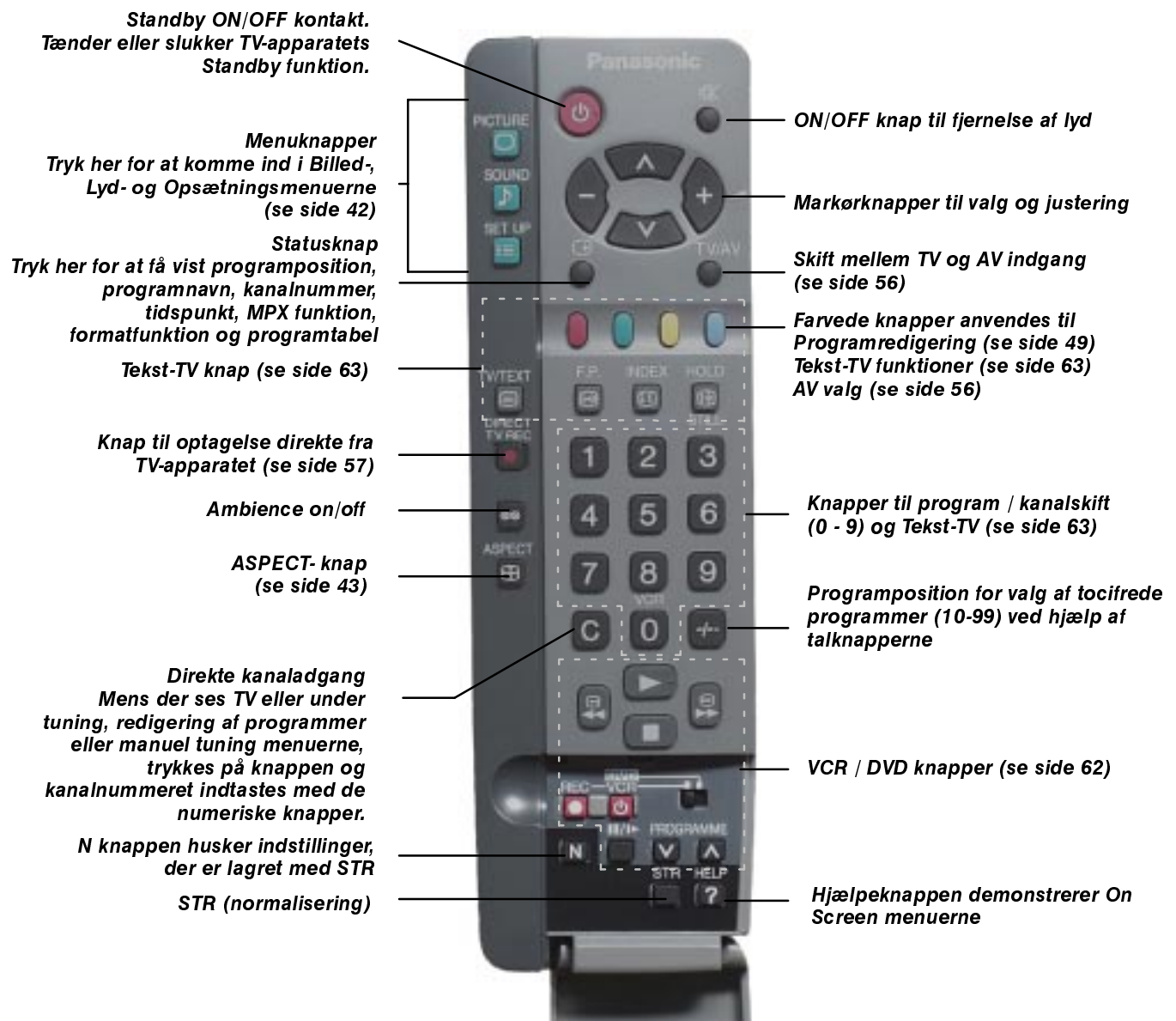
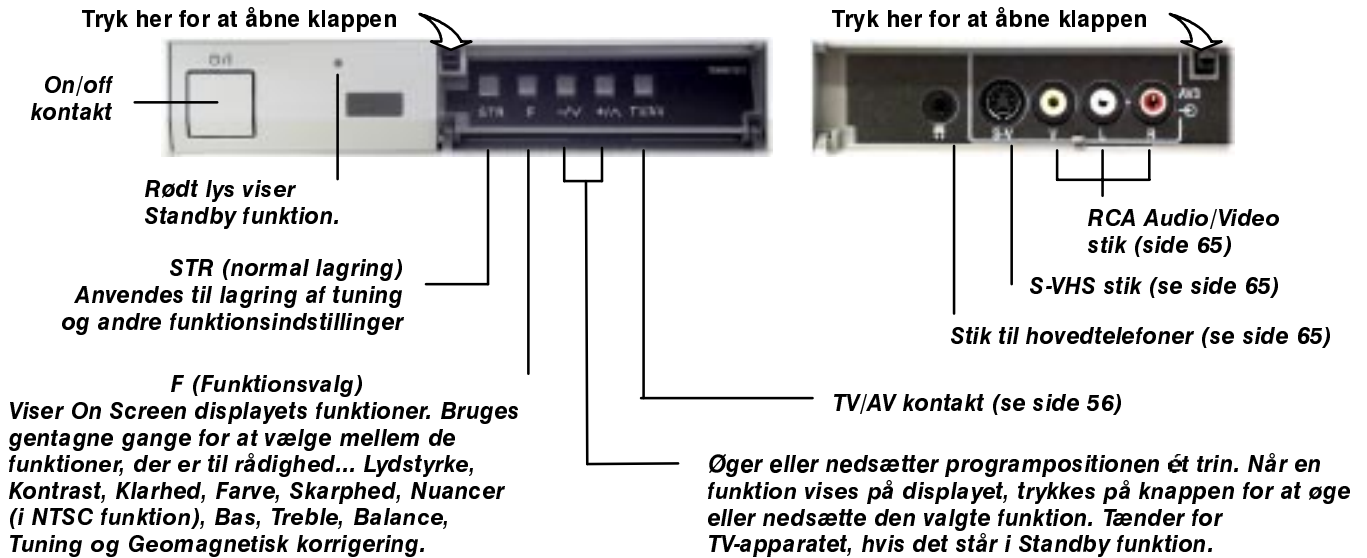

SÅDAN BRUGES SKÆRMMENU VEJLEDNINGEN

Dette TV-apparat har et omfattende system af Skærmmenuer, der kan bruges til justering og valg af funktioner

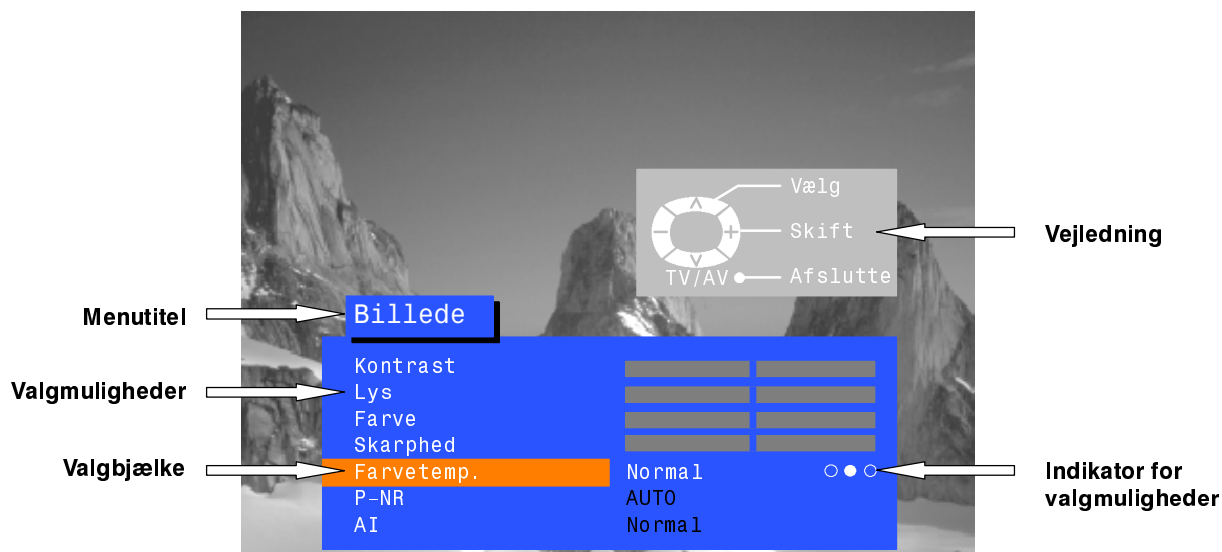

Ved nogle valg, f.eks. **Kontrast**, **Lys**, **Farve** og **Skarphed** kan De øge eller nedsætte niveauet.

Ved andre valg, f.eks. **Sluk timer**, kan De foretage et valg.

Andre valg, f.eks. **Tuning menuen**, fører frem til yderligere menuer.

PICTURE, **SOUND** og **SET UP** knapperne anvendes til at åbne hovedmenuerne og til at komme tilbage til den forrige menu.

Op og ned pileknapperne bruges til at flytte cursoren op og ned i menuerne.

Knapperne, der flytter markøren til højre eller venstre, anvendes til at komme ind i menuer, justere trin eller vælge mellem en række muligheder.

STR knappen anvendes til lagring af indstillinger, når der er foretaget en justering eller et valg.

TV/AV knappen bruges til at afslutte menusystemet og vende tilbage til normal TV-skærm.

HELP knappen starter en demonstration af de menuer, der er til rådighed. Tryk på **HELP** knappen og vælg en af de viste muligheder.

Hvis der trykkes på **HELP**-tasten, mens der vises en menu, vil instruktionsboksen ikke længere kunne ses. Tryk igen på **HELP**-tasten for at se instruktionsboksen.

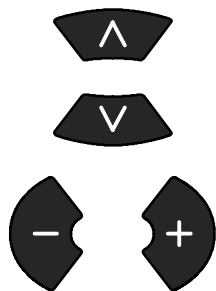

STR



TV/AV



HELP

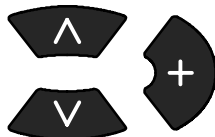

BETJENINGSKNAPPER TIL FORMATFUNKTION

Når De trykker på **ASPECT**-knappen, kan De bladre igennem de 4 formatmuligheder: **Auto**, **4:3**, **16:9** og **S-Zoom**.

ASPECT



Auto

Imidlertid vil Deres TV-apparat automatisk vise de modtagne billeder i maksimal størrelse, hvis De vælger **Auto** – indstillingen.

16:9

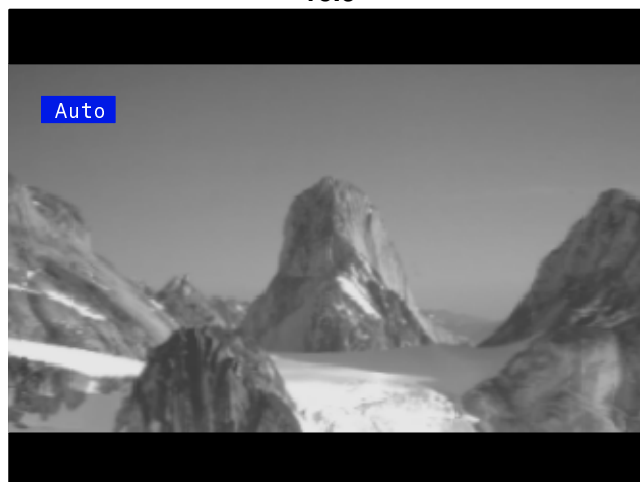

4:3

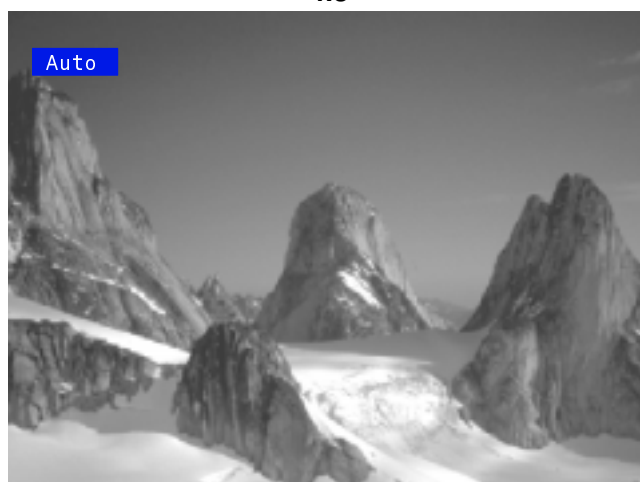

4:3

4:3 viser en 4:3 film i standard 4:3 størrelse, og kan vælges hvis De ønsker at se filmen i dette format.

4:3

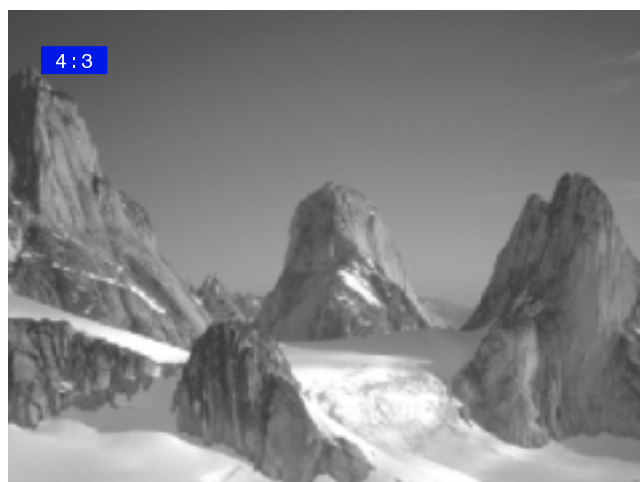

BETJENINGSKNAPPER TIL FORMATFUNKTION

16:9

16:9 vil vise et **16:9** billede i standard **16:9** størrelse, og dette kan vælges, hvis De ønsker at se billedet i dette format.



S-Zoom

Med **S-Zoom** får De mulighed for at forstørre endnu mere og flytte billedet lodret og vandret.



Valgtasterne på skærmen, som vises ved visse formatfunktioner, forsvinder efter nogle få sekunder. Hvis De efterfølgende ønsker at vælge en funktion, kan De trykke på ASPECT-tasten endnu en gang, så tasterne kan ses igen.

Hvis der i Auto funktionen kommer problemer med skærmstørrelsen, når der afspilles optagelser i bredformat fra videoafspilleren, er det muligt at sporingsfunktionen i videoafspilleren har brug for en justering (brugermanualen til videoafspilleren vil omfatte vejledning til justeringen).

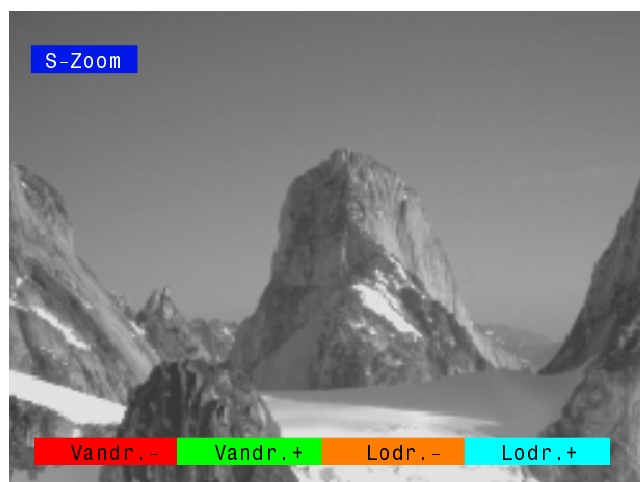

Mere forstørrelse med **S-Zoom**.

STILL-KNAPPEN

STILL-knappen

Med STILL-tasten kan billedet fastfryses på et hvilket som helst tidspunkt.

HOLD

STILL



BILLEMENU

Åbn billedmenuen

PICTURE



Flyt markøren til det ønskede sted



Indstillingen ændres et eller flere trin op eller ned



Tryk på TV/AV for at forlade billedmenuen

TV/AV

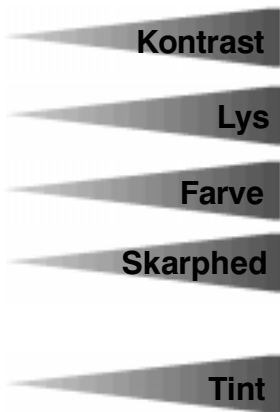
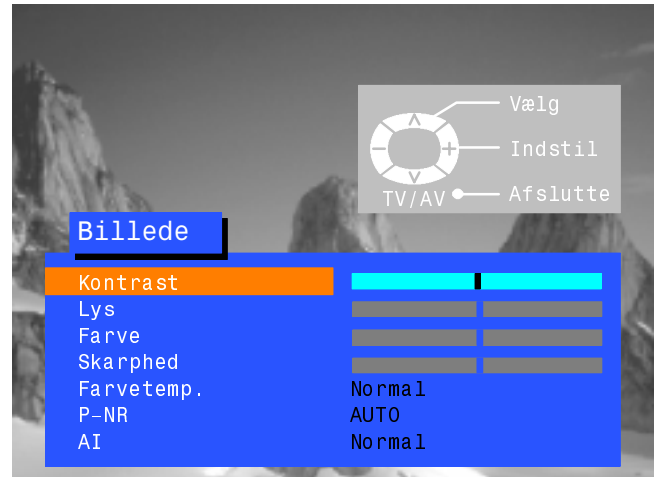

Kontrast, Klarhed, Farve og Skarphed kan justeres efter Deres valg og efter forholdene.

Justering af Nuancer kommer kun til syne som et menuemne, hvis De har en NTSC signalkilde koblet til TV-apparatet, der tillader justering af nuancerne.

Farvetemp.



Indstilling af farvebalance gør det muligt at indstille billedet overordnede farvetone.

P-NR



P-NR nedsætter automatisk uønsket billedinterferens.

AI



AI indstillingen analyserer automatisk det indkommende billede og bearbejder det, så der opnås forbedret kontrast, optimal dybde og levende farver.

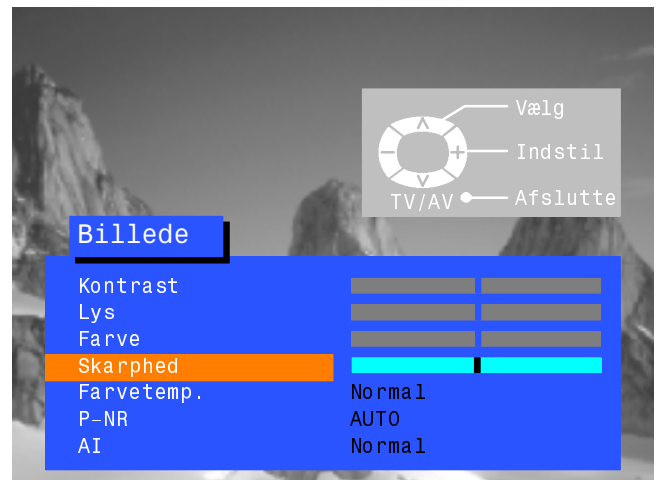

LYDMENU

Åbn lydmenuen

SOUND



Flyt markøren til det ønskede sted



Indstillingen ændres et eller flere trin op eller ned



Tryk på TV/AV for at forlade lydmenuen

TV/AV

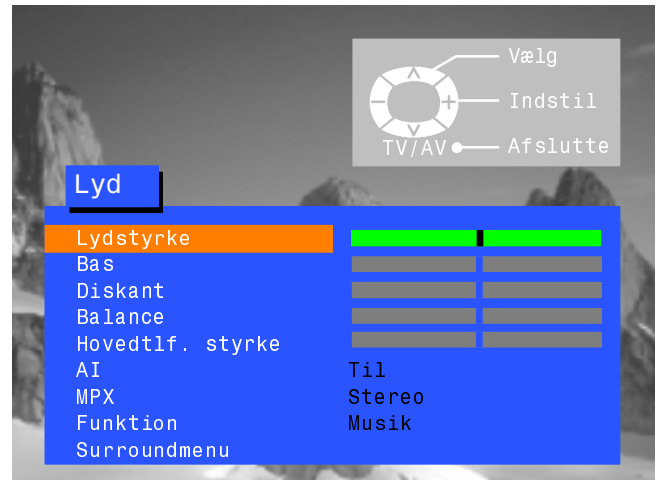

Lydstyrke

Indstilling af volumen gør det muligt at indstille den overordnede lydstyrke

Bas

Justering af bassen understreger de lave, dybe frekvenser og kan øges eller nedsættes

Diskant

Justering af treble understreger de skarpe, høje frekvenser og kan øges eller nedsættes

Balance

(Denne funktion kan kun anvendes, når Surround-funktionen er koblet fra - se side 59). Balance påvirker lydniveauet mellem venstre og højre højttaler. Justering kan foretages, så fordelingen passer til Deres placering i forhold til højttalerne.



Lydstyrken i hovedtelefonerne kan indstilles uafhængigt af TV-højttalerne, så den kan passe til alle.

AI



(Denne funktion kan kun anvendes, når Surround-funktionen er koblet fra - se side 59). AI indstillingen analyserer automatisk det indgående lydsignal og bearbejder det, så der opnås mindre støj og optimal tone for det pågældende programmateriale.

MPX



MPX indstilles normalt på Stereo for at opnå den bedste gengivelse. Hvis modtagelsen forringes eller hvis denne tjeneste ikke er til rådighed, anbefales det at skifte til Mono. Mono (M1) og (M2) kan også vælges, hvis der sendes signaler.

Funktion

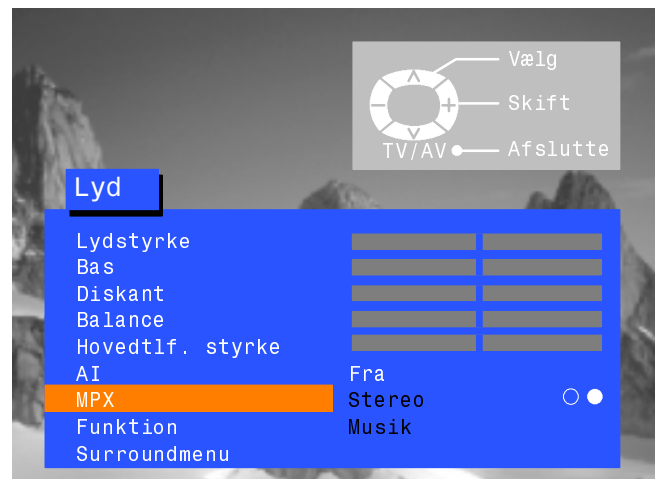
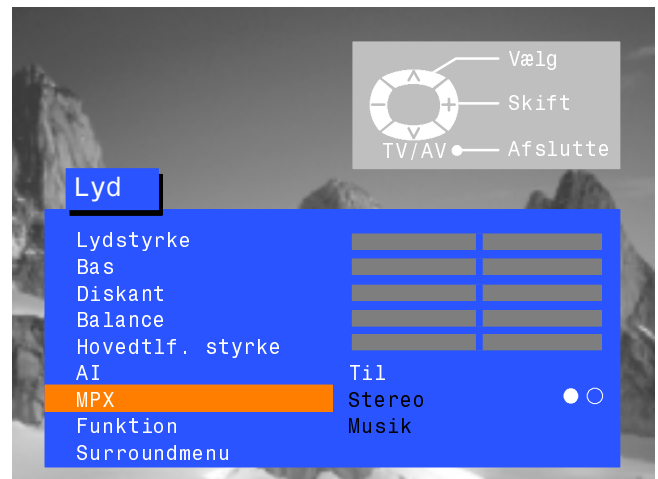

Surroundmenu

Fører til Surround-menuen for Dolby Pro Logic og simulerede funktioner, som beskrevet på side 58 to 61.

OPSÆTNINGSMENU

Opsætningsmenuen giver adgang til forskellige avancerede funktioner og til Kanalindstillings-menuen

Åbn Opsætningsmenuen

SET UP



Flyt markøren til det ønskede sted



Indstillingen ændres et eller flere trin op eller ned, der foretages valg eller vælges adgang til yderligere menuer



Tryk på TV/AV for at forlade Opsætningsmenuen

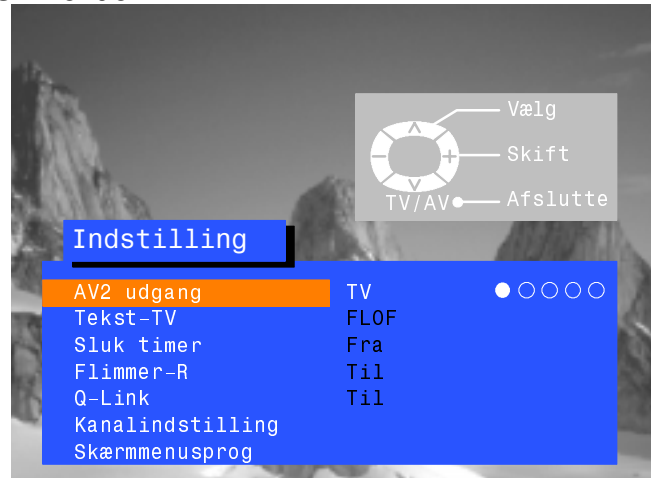

AV2 udgang



Med AV2 kan De vælge mellem signaler, der sendes til AV2 SCART-stikket. De kan vælge mellem den aktuelle TV-programposition, signal til **AV1/AV3/AV4** eller **Monitor** - det billede der vises på skærmen.

Tekst-TV



Tekst-TV giver mulighed for at vælge mellem TOP/FLOF eller LIST funktionen. Se side 63.

Sluk timer



Sluk timer slukker TV-apparatet på et forudindstillet tidspunkt. Vælg fra 0 - 90 minutter i intervaller på 15 minutter.

Flimmer-R



Normalt er det bedst, at Flimre står på **Til** for at reducere en eventuel svag bevægelse af billedet. Dog kan det ske, at visse udsendelser vil blive bedre, hvis funktionen vælges **Fra**.

Q-Link



Q-Link gør det muligt at aktivere eller deaktivere datakommunikation med en kompatibel videomaskine. Se side 57.

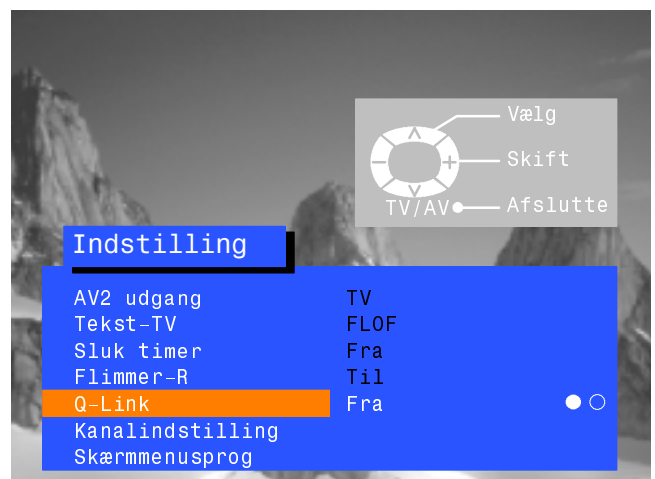
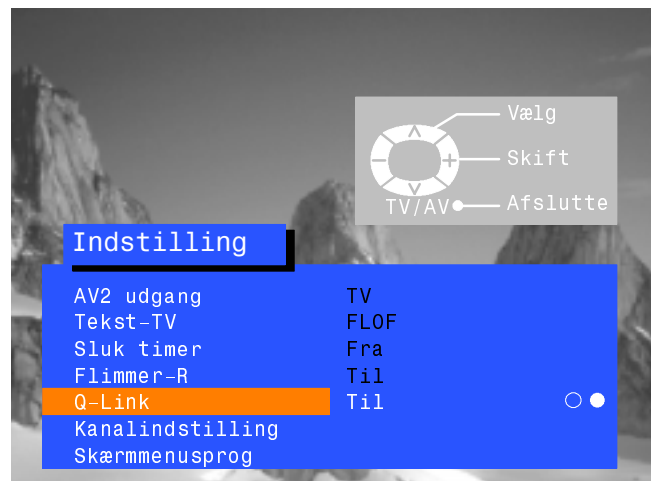

Kanalindstilling

Tuning menuen giver adgang til mange andre funktioner, herunder Programredigering, ATP, Finindstilling, Manuel kanalindstilling, Farvesystem og korrigerende af volumen. Se side 48.

Skærmmenusprog

Skærmmenusprog gør det muligt at vælge det sprog, der skal anvendes til Skærmmenuen. Se side 55.

INDSTILLINGSMENU - oversigt

Åbn Opsætningsmenuen

SET UP



Flyt markøren til Indstillingsmenuen



Gå ind i Indstillingsmenuen



Flyt markøren til det ønskede sted



Indstillingen øges eller nedsættes, der foretages valg eller der vælges adgang til yderligere menuer



Tryk på TV/AV for at forlade menuen

TV/AV

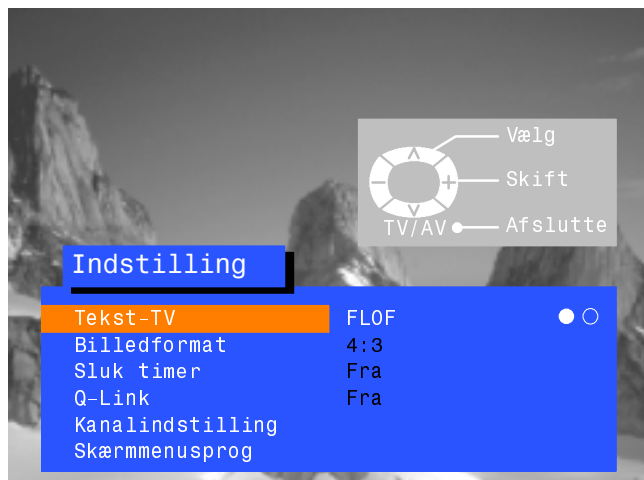

Programrediger.

I Programredigeringsmenuen kan stationer flyttes, tilføjes, slettes, navngives eller fastlåses, og menuen giver desuden adgang til TV-systemet. Se side 49

ATP

Auto opsætningsmenuen gør det muligt automatisk at genindstille TV-apparatet. Se side 53.

Manual kanalinds

Med menuen Manuel kanalindstilling kan de enkelte programpositioner indstilles manuelt. Se side 54.

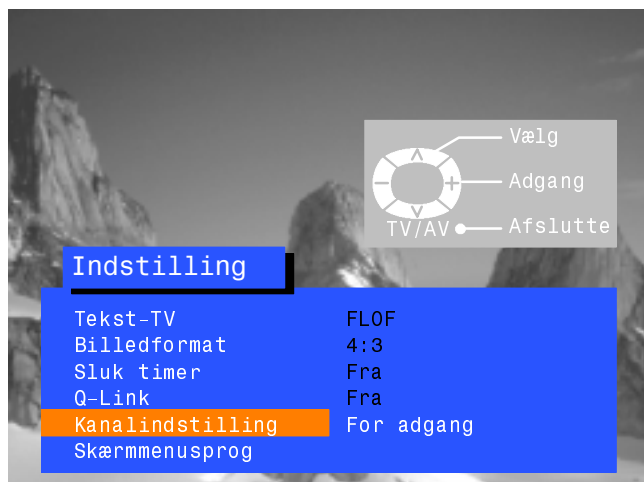

Finindstilling

Der kan foretages mindre justeringer ved hjælp af finindstillings-funktionen.

Farvesystem



Med Colour System menuen kan De foretage det korrekte valg af transmissionsstandard.

Lydregulering

Med Lydregulering kan De justere de enkelte stationers lydstyrke.

Dekoder (AV2)



Dette valg bruges når en dekode er tilsluttet via AV2. Slås Til, hvis et kodet signal skal behandles af dekodeeren. Slås Fra efter brug.

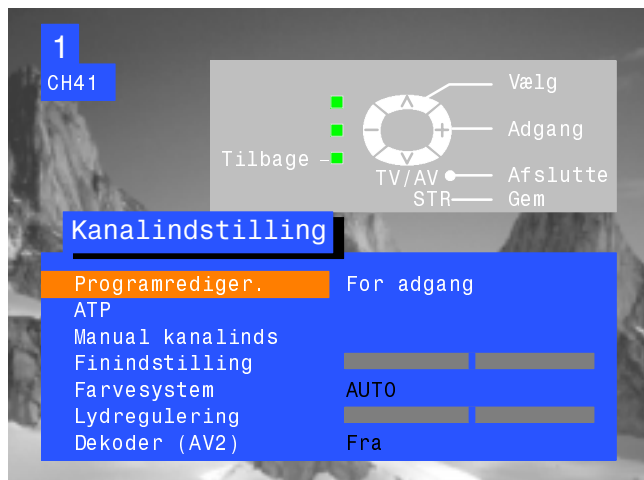

INDSTILLINGSMENU - PROGRAMREDIGERING

Med programredigeringsmenuen kan De redigere indstillingen af programpositionerne

Åbn Opsætningsmenuen

SET UP



Flyt markøren til Indstillingsmenuen



Gå ind i Indstillingsmenuen



Flyt til Programredigeringsmenuen



Gå ind i Programredigeringsmenuen



Foretag de ønskede ændringer (se de følgende afsnit)

Tryk på STR for at lagre ændringerne

STR



Tryk TV/AV for at forlade programredigeringsmenuen, hvis De er færdig med den

TV/AV



Sådan slettes en uønsket programposition

Vælg den pågældende programposition



Tryk på den røde knap på fjernbetjeningen



Tryk på den røde knap igen for at bekræfte



Tryk TV/AV for at forlade programredigeringsmenuen, hvis De er færdig med den

TV/AV

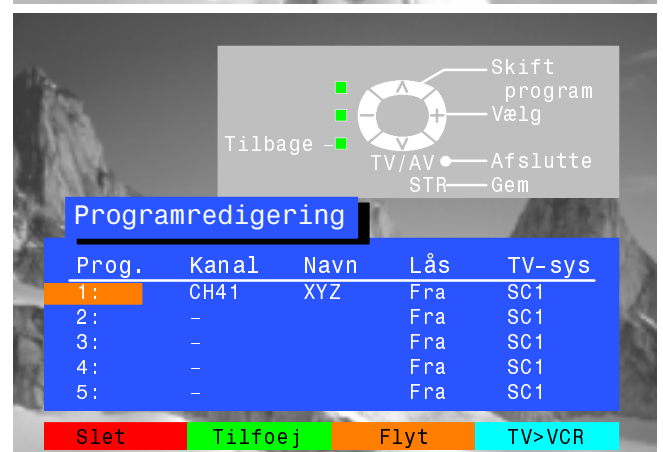
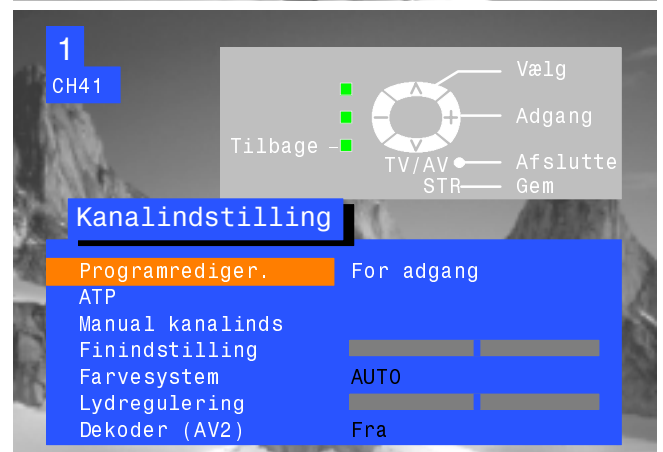
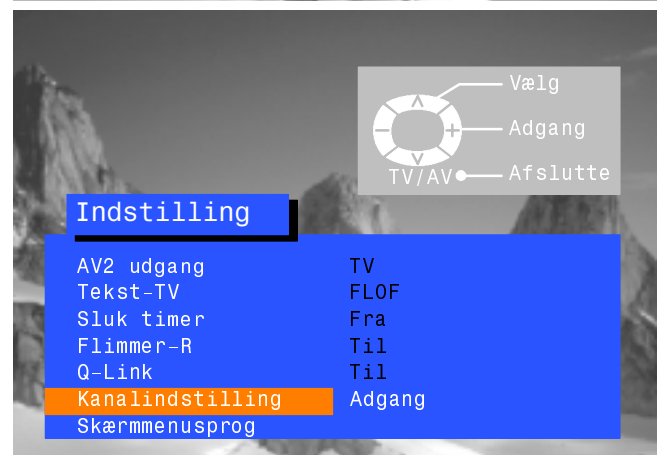
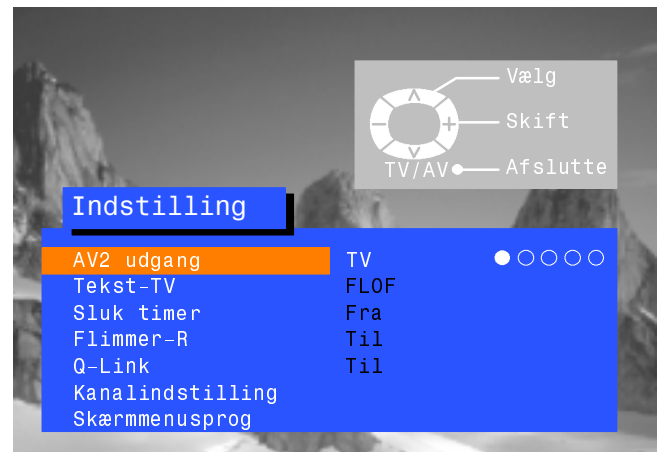

INDSTILLINGSMENU - PROGRAMREDIGERING

Sådan tilføjes en programposition

Vælg den programposition, hvor det nye program skal tilføjes



Tryk på den grønne knap



Tryk på den grønne knap igen for at bekræfte



Den tomme programposition kan nu indstilles, navngives og fastlåses, og der kan vælges TV-system

Tryk på STR for at lagre



Tryk TV/AV for at forlade programredigeringsmenuen, hvis De er færdig med den

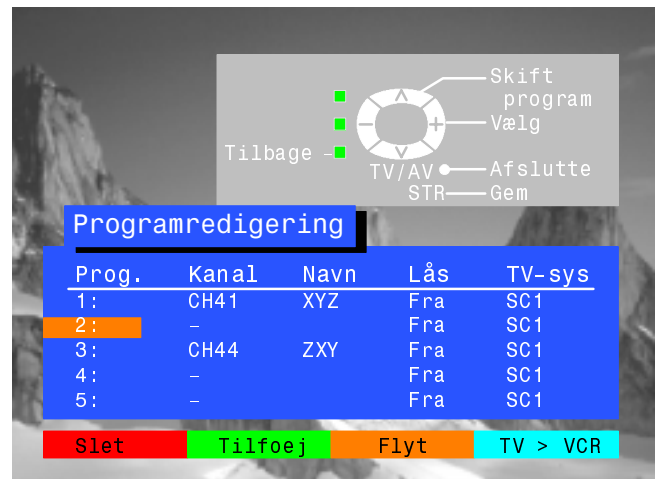

Sådan flyttes et program til en anden position

Vælg den programposition, der skal flyttes



Tryk på den gule knap på fjernbetjeningen



Vælg den nye position



Tryk igen på den gule knap for at bekræfte



Tryk TV/AV for at forlade programredigeringsmenuen, hvis De er færdig med den

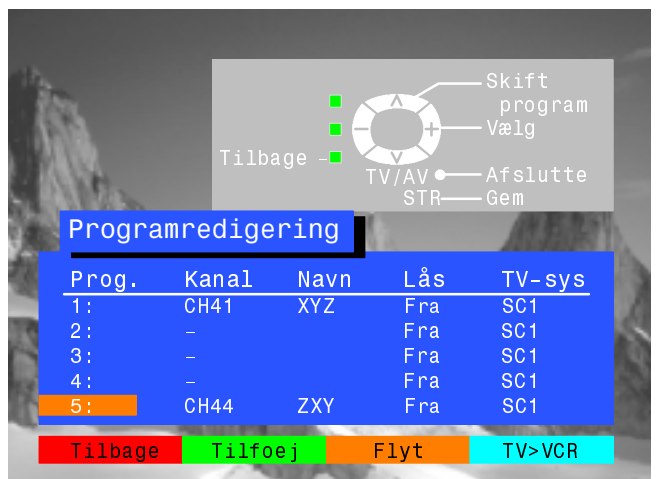
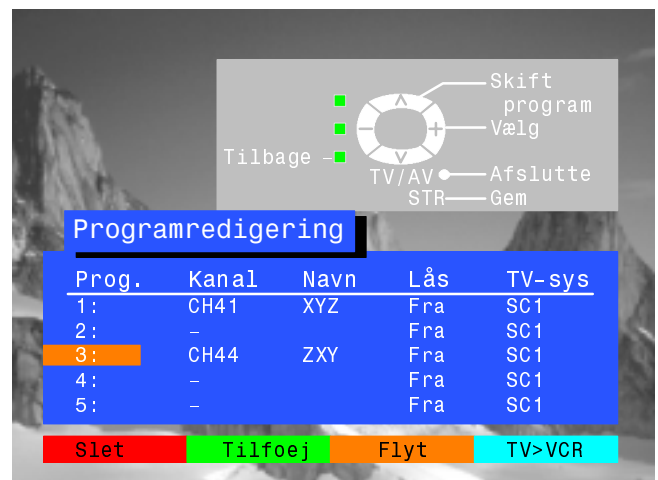

INDSTILLINGSMENU - PROGRAMREDIGERING

Sådan tunes en programposition

Vælg den pågældende programposition



Flyt til kanalkolonnen



Forøg eller reducer kanalnummeret eller brug 'C' knappen til Direkte kanalvalg (se side 41)



Tryk på STR for at lagre



Tryk TV/AV for at forlade programredigeringsmenuen, hvis De er færdig med den

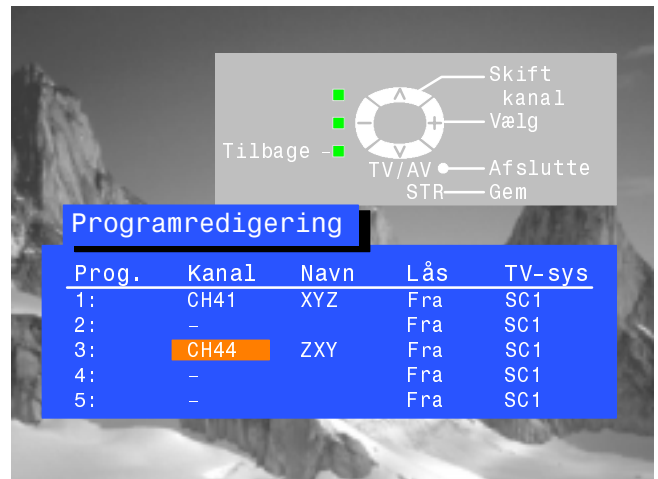

Sådan omdøbes en programposition

Vælg den pågældende programposition



Flyt til navnekolonnen



Vælg det nye tegn



Flyt til næste position



Fortsæt til omdøbningen er afsluttet

Tryk på STR for at lagre



Tryk TV/AV for at forlade programredigeringsmenuen, hvis De er færdig med den

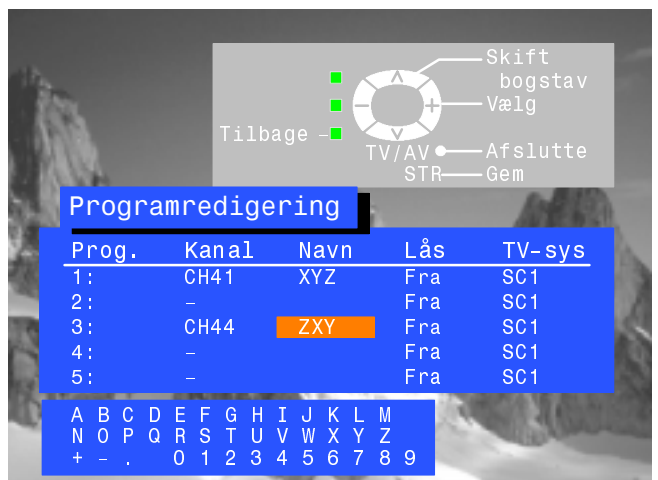

INDSTILLINGSMENU - PROGRAMREDIGERING

Sådan fastlåses en programposition for at forhindre adgang

Vælg programposition



Flyt til låsekolonnen



Vælg mellem lås aktiveret eller lås deaktiveret



Tryk STR for at lagre

STR

Tryk TV/AV for at forlade programredigeringsmenuen, hvis De er færdig med den



TV/AV

Bemærk:

Når en programposition er låst, kan man ikke få direkte adgang til kanalen ved hjælp af "C" og talknapperne på fjernbetjeningen.

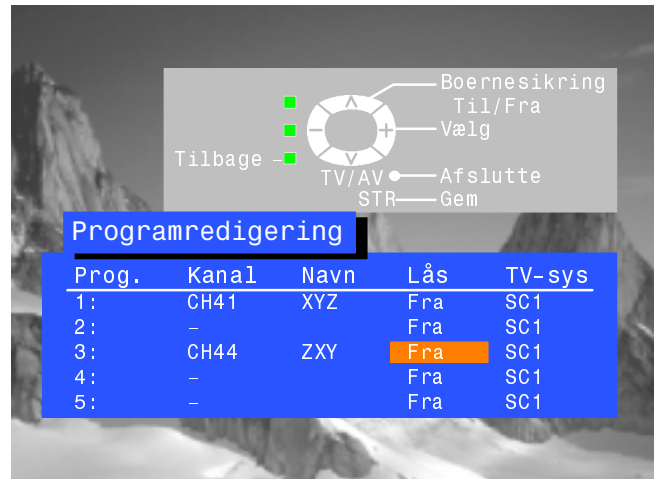

Sådan ændres TV-systemet for en programposition

Vælg programposition



Flyt til TV-Sys kolonnen



Vælg det ønskede system:

SC1 : PAL B, G, H / SECAM B, G

SC2 : PAL I

SC3 : PAL D, K / SECAM D, K

F : SECAM L/L'



Tryk STR for at lagre

STR

Tryk TV/AV for at forlade programredigeringsmenuen, hvis De er færdig med den



TV/AV

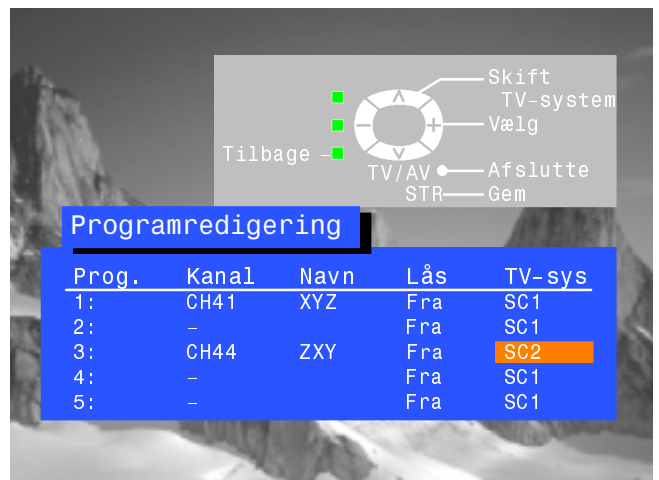

Sådan kopieres programinformationer til en kompatibel videoafspiller, der er tilkoblet AV2

Flyt til Prog. kolonnen



Tryk på den blå knap på fjernbetjeningen.

Programdata overføres nu til videomaskinen. Det kan tage nogle sekunder alt efter hvor mange stationer, der er lagret. Hvis meddelelsen "Video ikke klar til download" vises på skærmen, er fjernsynet ikke i stand til at sende programdataene til videobåndoptageren (yderligere oplysninger findes i videobåndoptagerens instruktionsbog).



Tryk TV/AV for at forlade programredigeringsmenuen, hvis De er færdig med den

















TV/AV



INDSTILLINGSMENU - AUTOMATISK OPSÆTNING (ATP)

Med den automatiske opsætningsmenu kan De automatisk genindstille TV-apparatet til Deres lokale stationer. Det er en nyttig funktion, hvis De flytter til et andet område

- Åbn opsætningsmenuen 
- Flyt til tuning menuen 

- Gå ind i tuning menuen 

- Flyt til Auto setup 

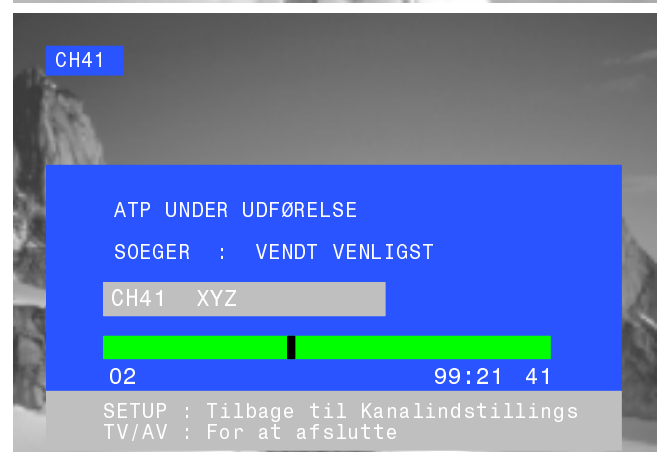
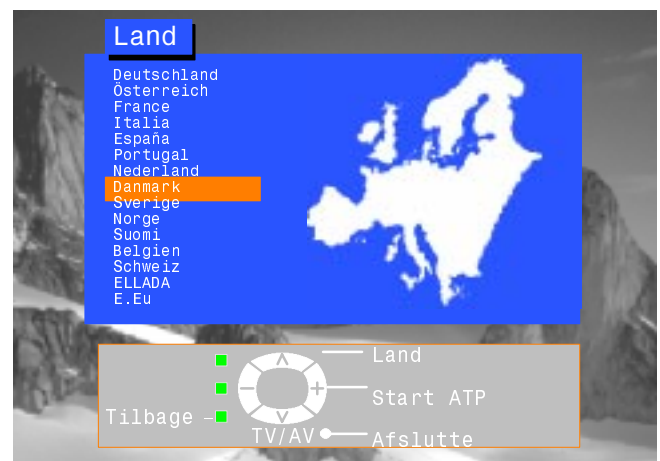
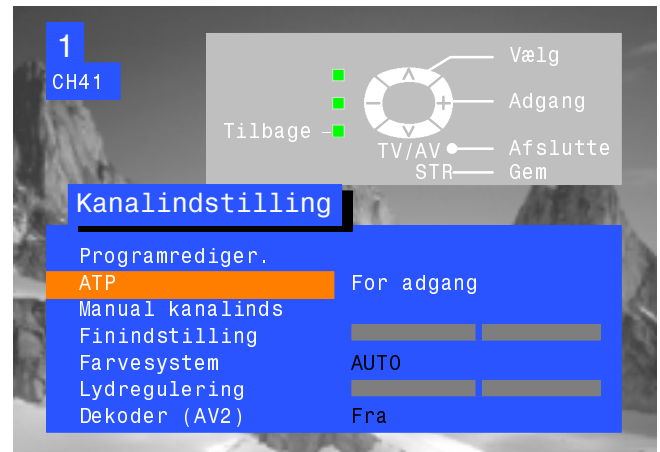
- Gå ind i Auto setup 

- Tryk for at bekræfte starten 

- Vælg land 

- Tryk for at starte den automatiske opsætning (ATP) 

TV'et vil søge efter, finde og sortere dine lokale stationer. Hvis der er tilsluttet en kompatibel videomaskine via AV2 stikket, vil der blive sendt programdata til videomaskinen via Q-link (se side 57).

Når opsætningen er afsluttet viser TV-apparatet programposition 1.



INDSTILLINGSMENU – MANUEL INDSTILLING



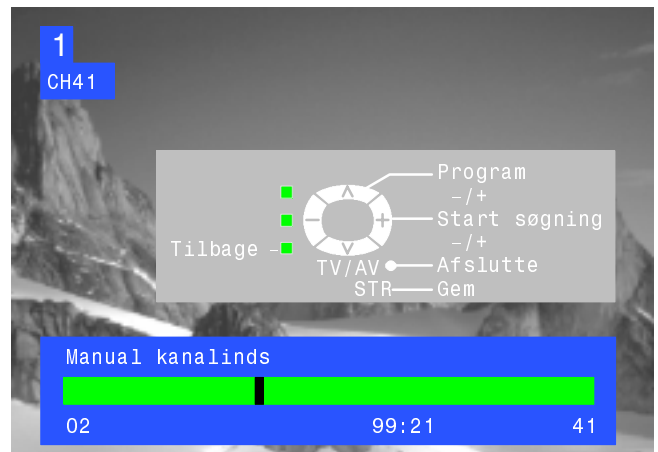
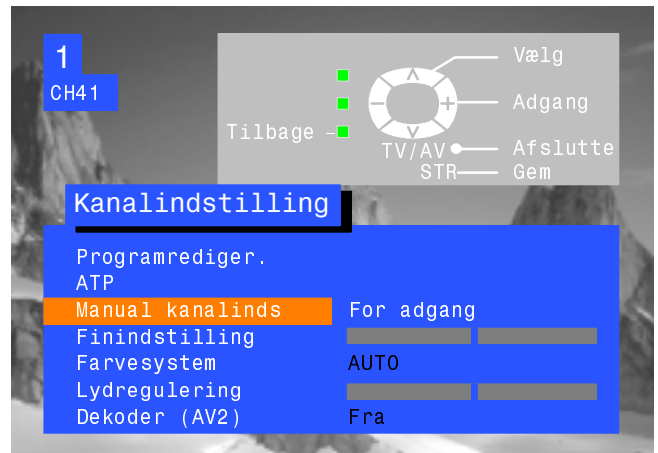

Manuel kanalindstilling af programpositionerne er mulig enten fra Skærmmenuen eller fra betjeningsknapperne på frontpanelet

Manuel tuning menu

- Åbn opsætningsmenuen 
- Flyt til Indstillingsmenuen 
- Gå ind i Indstillingsmenuen 
- Flyt til Manuel kanalindstilling 
- Gå ind i Manuel kanalindstilling 
- Vælg den programposition, der skal indstilles 
- Start indstillingen 
- Tryk STR for at lagre, når det ønskede program er fundet 
- Tryk TV/AV for at forlade menuen 

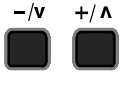

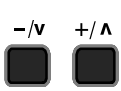
Manuel tuning (på frontpanelet)

- Tryk på F knappen (på frontpanelet), indtil "Kanalindstilling (Front pan.)" nås 
- Tryk på -- eller + for at komme ind i indstillings funktionen 
- Tryk på TV/AV knappen for at skifte mellem "Skift program", "Starte søgning" og "Skift TV-system" 
- Tryk på -- eller + for at ændre programposition, starte søgning eller ændre TV system 
- Tryk på STR for at lagre, når den ønskede station er fundet 
- Gentag ovennævnte procedure for at indstille yderligere programmer eller tryk på F for at forlade funktionen 

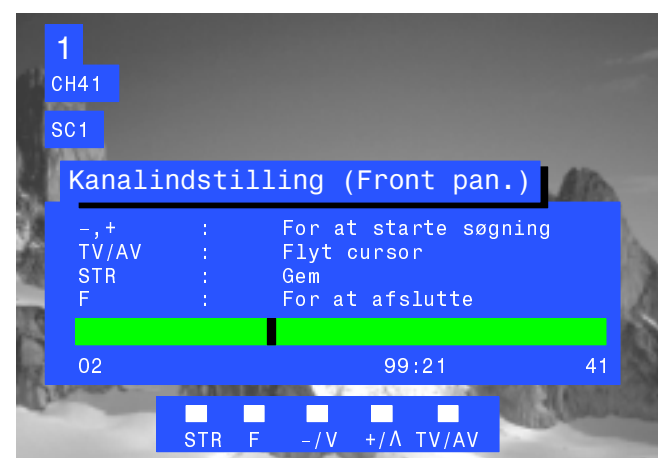

OSD SPROG

Da De første gang installerede TV-apparatet, blev On Screen sproget indstillet efter det valgte land. Hvis De ønsker at anvende et andet sprog, kan det vælges i On Screen sprogmenuen

Åbn opsætningsmenuen



Flyt til OSD sprogmenuen



Gå ind i OSD sprogmenuen



Flyt til det ønskede sprog



Tryk på TV/AV for at vælge og forlade menuen

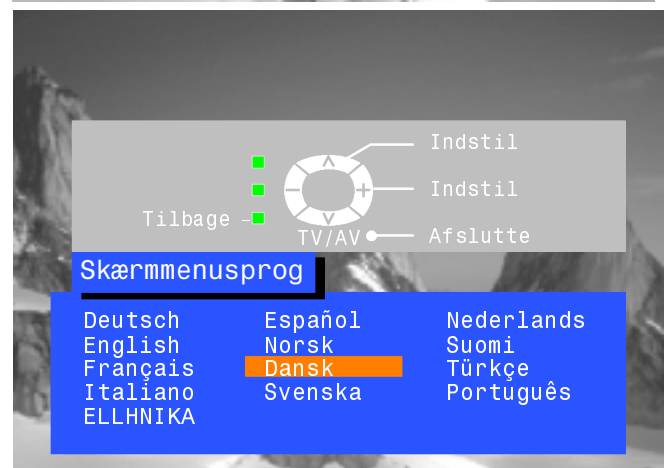
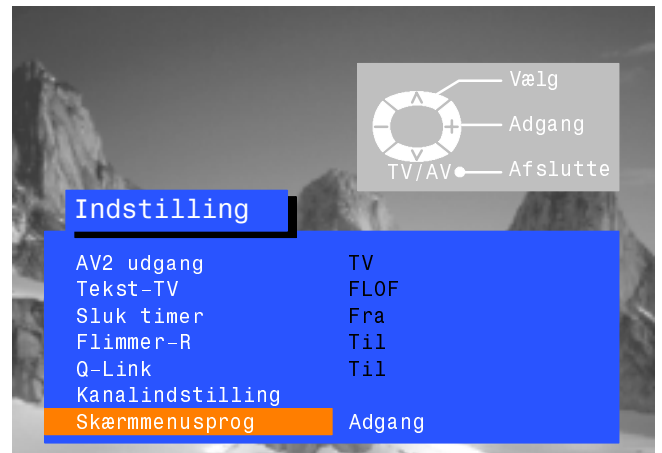

AV SELECT OG OPSÆTNING

Med AV Select menuen kan De vælge, hvilken AV kilde, De ønsker at se

Tryk på TV/AV knappen

TV/AV



Tryk på knappen med den relevante farve på fjernbetjeningen (medens valgmulighederne er på skærmen)



Valgmulighederne forsvinder

De ønsker måske at foretage ændringer i opsætnings- eller lydmenuen

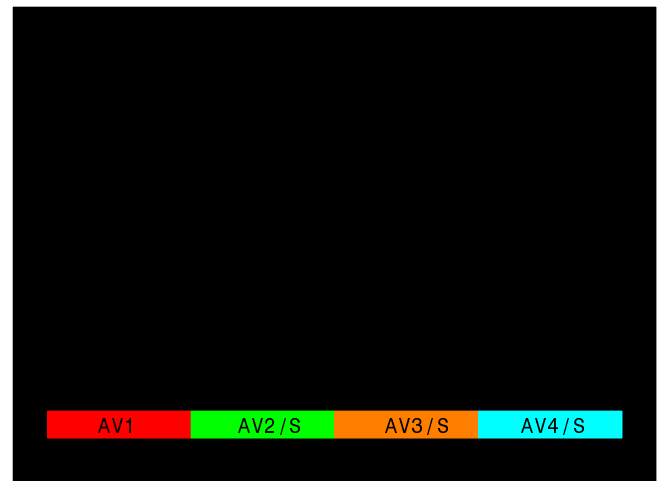

Opsætningsmenu

Åbn opsætningsmenuen

SET UP



Flyt til det ønskede valg



Gå ind i justering eller valgmuligheder



Tryk på TV/AV for at forlade menuen

TV/AV



Lydmenu

Åbn lydmenuen

SOUND



Flyt til det valgte



Gå ind i justeringer eller valgmuligheder



Tryk på TV/AV for at forlade menuen

TV/AV

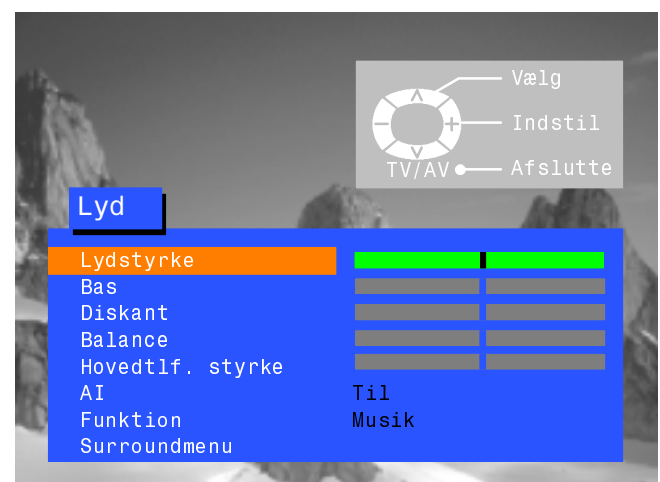

Med Q-Link kan Deres TV-apparat kommunikere med videomaskinen

Åbn opsætningsmenuen



Flyt til Q-Link



Bekræft at Q-Link er "Til"



Tryk på TV/AV for at forlade menuen

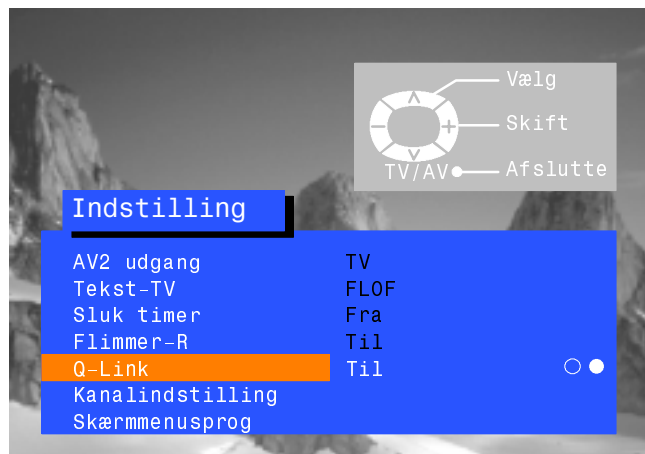

Videomaskinen skal tilkobles med en SCART-ledning, (alle ledninger ført igennem) der fastgøres mellem AV2 stikket på TV-apparatet og det korrekte stik på videomaskinen. Se videomaskinens manual for yderligere oplysninger. Q-link, NEXTVIEWLINK eller lignende teknologier muliggør, at TV-apparatet kan få en kompatibel videomaskine til at optage programmet, der aktuelt vises på skærmen, og ligegyldigt om programpositionen er indstillet på videomaskinen. Dette forenkler optageprocessen.

Sådan optages det program, De i øjeblikket ser

DIRECT TV REC



Tryk på DIRECT TV REC knappen på fjernbetjeningen

Hvis videoen er slukket, vil den automatisk tænde, når De trykker på DIRECT TV REC knappen.

En besked, der sendes fra videoen, kommer frem på skærmen og viser hvad der optages, eller at det ikke er muligt at optage:

Video optager det viste TV-program

Video optager det valgte program

Videoen optager programsignalet fra sin egen tuner. Hvis De ønsker det, kan De slukke TV-apparatet, hvorefter videoen optager på normal vis.

VCR-optagelse af TV signal

Videomaskinen optager programsignalet fra TV'et. Du må ikke ændre programpositionerne eller slukke for TV'et; hvis dette sker vil videomaskinen automatisk stoppe optagelsen og slukke.

Optager ikke - BÅNDET ER BESKYTTET

Skrivebeskyttelsestappen bag på videokassetten er fjernet.

Eksempler på andre beskeder er:

Optager ikke - BÅND MANGLER

Optager ikke - VIDEOEN AFSPILLER

VCR-opt. fra eksternt videobåndopt.

Optager ikke - VIDEOEN OPTAGER

Optager ikke - BÅNDET EVT. BESKADIGET

Optager ikke - INTET SIGNAL

Sådan deles tuninginformationer

For at sikre korrekt optagelse, bør TV-apparatet og videomaskinen have fælles tuninginformation. se side 52.

- Når Auto setup (ATP) funktionen bruges, vil tuningsdata blive indlæst til videomaskinen.

Auto Power funktioner

Med Panasonic Q-link videomaskiner er disse funktioner tilgængelige:

- Hvis De sætter et bånd i videoen og trykker på Play, tændes TV-apparatet automatisk og vælger AV2 input, så De kan se båndet.
- Hvis du slukker for TV'et mens videomaskinen er stoppet, spoler hurtigt frem eller tilbage, vil videomaskinen blive slukket automatisk.

Sådan afbrydes Q-Link kommunikationen

Hvis De ikke ønsker at anvende Q-Link funktionen, skal De gå til opsætningsmenuen og indstille Q-Link funktionen på "Off". Se side 47.

Vigtig note:

Ikke alle videomaskiner understøtter denne type datakommunikation. Nogle videomaskiner understøtter nogle funktioner, men ikke andre. Se videomaskinens manual for yderligere oplysninger.

Hvis Q-Link ikke fungerer, skal De først kontrollere om dit SCART-kabel har alle ledninger ført igennem. Spørg Deres forhandler om flere detaljer.

SURROUND-MENU

Normal stereogengivelse anvender en venstre og højre højtaler, men **Dolby Pro Logic Surround** anvender også en midterkanal og en bagkanal. Midterkanalen gør lydperspektivet og dialogklarheden skarpere, mens bagkanalen gør at seeren nedsænkes i atmosfære og specialeffekter.

For at kunne anvende **Dolby Pro Logic Surround** ved modtagelse af TV-programmer, som er kodet med **Dolby Surround** oplysninger, skal De være i stand til at modtage stereoudsendelser. Hvis der ikke udsendes i stereo hvor De bor, vil **Dolby Surround** oplysningerne ikke være til stede, og det vil ikke være muligt at anvende Pro Logic funktionen (med mindre De afspiller fra en stereovideo, et DVD-system eller lignende).

Dolby Pro Logic Surround kan fungere sammen med videoafspillere, laserdiscs og TV-programmer, som har **Dolby Surround** logoet.

Kontrollér at "Surround" funktionen er aktiveret



SOUND



Åbn Surround-menuen



Gå til Surround-menuen



Gå ind i Surround-menuen



Gå til Deres valg

Øgning eller reducere af niveauer, indstil valgmuligheder eller gå til andre menuer



TV/AV



Tryk på TV/AV knappen for at forlade menuen

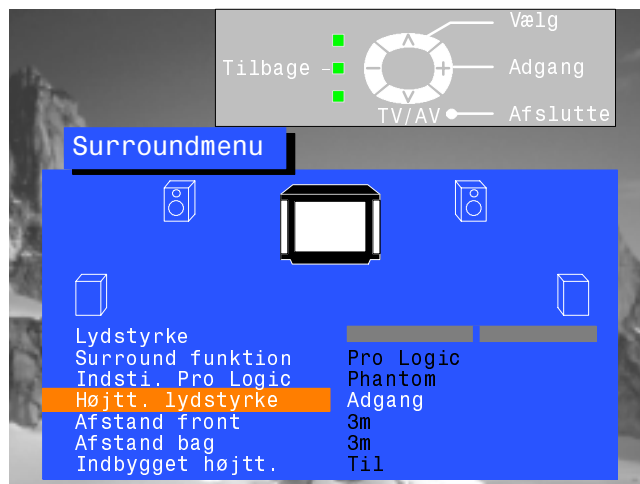
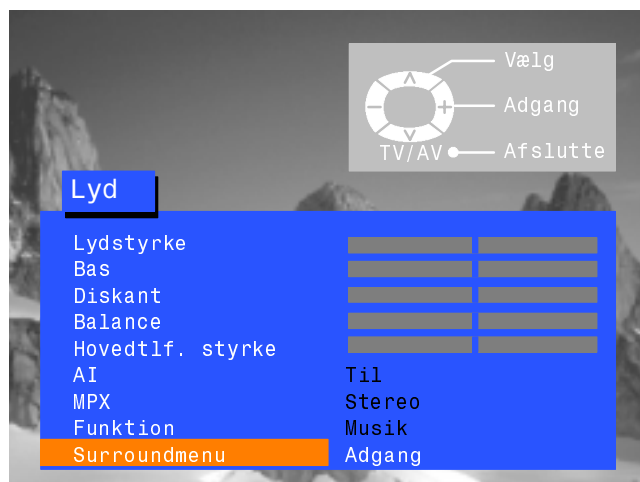

Lydstyrke

Lydstyrkejusteringen indstiller den generelle Surround udgangsvolumen.

Surround funktion



Når Pro Logic vælges, kan man vælge mellem Normal, Phantom, 3 Stereo eller 3D Active funktionerne, som beskrevet på side 59.

Surround indstilling



Når Simulated vælges, kan man vælge mellem Disco, Movie eller Stadium versioner, som beskrevet på side 61.

Højtt. lydstyrk

Gør det muligt at indstille udgangsniveauet i hver enkelt kanal som beskrevet på side 61.

Afstand front



Gør det muligt at indstille afstanden mellem de forreste højttalere og det sted, hvor De sidder.

Afstand bag



Gør det muligt at indstille afstanden mellem de bageste højttalere og det sted, hvor De sidder. Hvis de bageste surround-højttalere er tættere på Dem end midterhøjttaleren, kan De måske høre en "dialog-lækage" fra de bageste surround-højttalere. Det kan være nødvendigt at reducere udgangsniveauet fra den bageste kanal for at korrigere dette fænomen.

Indbygget højtt.



Står normalt på Til, men når der er tilsluttet separate eksternt forstærkede forhøjttalere, kan de interne højttalere kobles fra. Se oplysninger vedrørende tilslutning på side 68.

PRO LOGIC-FUNKTION

I Surround Pro Logic-funktionen kan man vælge mellem fire mulige funktioner: **Normal**, **Phantom**, **3 Stereo** eller **3D Active**.

Funktionen Dolby Pro Logic Normal

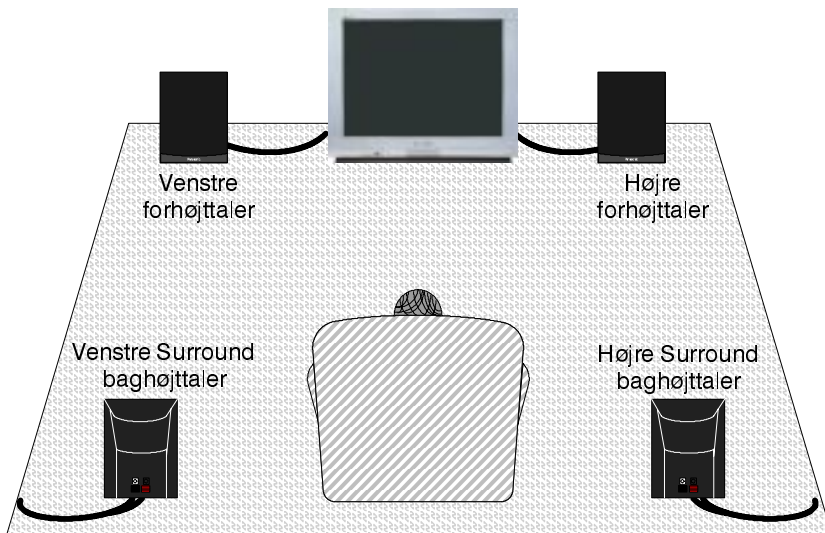

BEMÆRK !

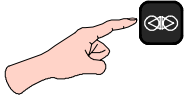

Ved tryk på Surround-knappen skifter surround-funktionen til 2-kanalsstereo (og omvendt).

Når Surround-funktionen står på Fra, kan man i lydmenuen som en ekstra mulighed justere balancen.

Funktionen Dolby Pro Logic Phantom

Hvis venstre og højre forhøjttalere ikke er tilsluttet, bruges Phantom funktionen. Venstre, højre og midterlyden kommer nu fra højttalerne på TV-apparatet. Kontrollér at Normal/Phantom-knappen bag på TV-apparatet står på Phantom.

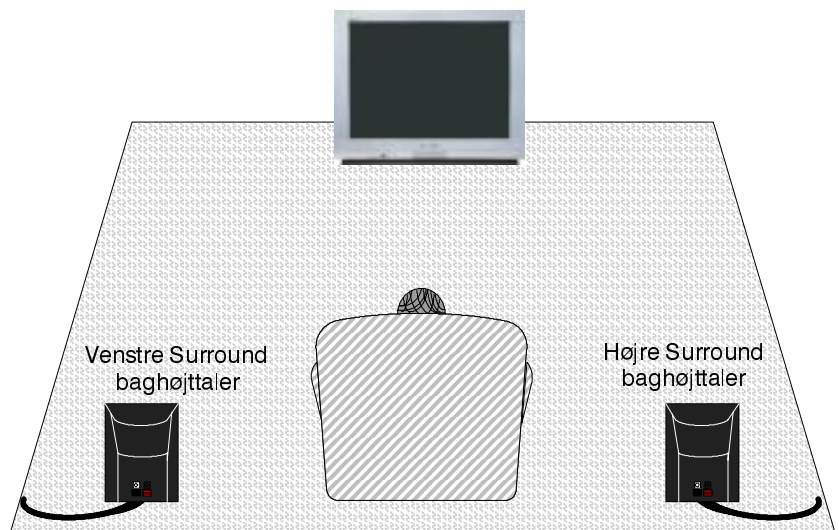

Funktionen Dolby Pro Logic 3 Stereo

Dette er den bedste funktion man kan bruge, hvis baghøjtalerne ikke er tilsluttet. Når denne funktion anvendes, omdirigeres surround-oplysningerne til venstre og højre forhøjtaler.

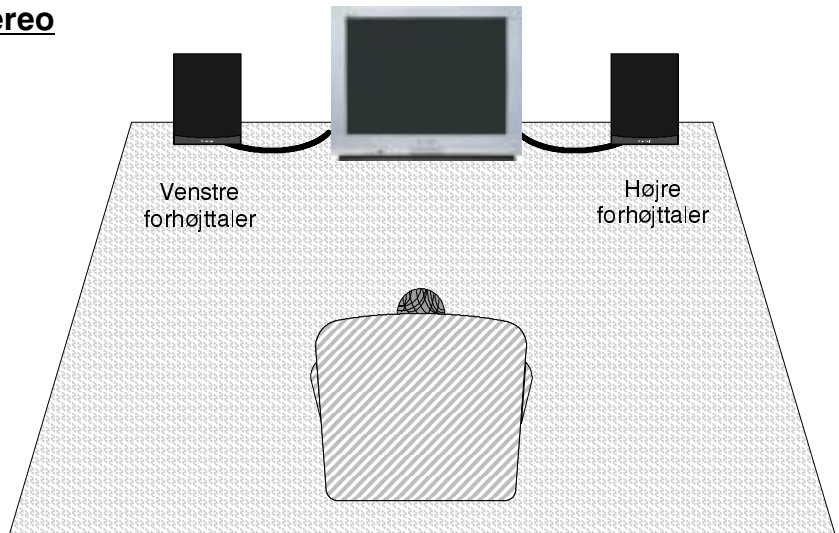

Funktionen Dolby Pro Logic 3D Active

Dolby ProLogic 3D Active-funktionen bruger 3D Active kredsløb til simulering af front-, bag- og center-højtalere. Brug denne indstilling, hvis du ikke har tilsluttet eksterne højtalere.

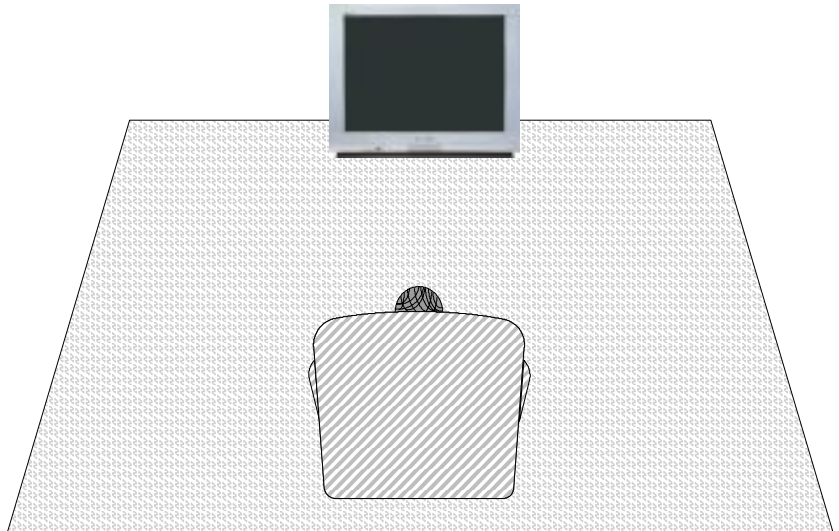

Hvis der ikke er tilsluttet eksterne fronthøjtalere (venstre og højre), skal du kontrollere, at Normal/Phantom-kontakten bag på TV'et er sat til Phantom. Venstre-, højre- og center-information gengives nu af TV-højtalerne.

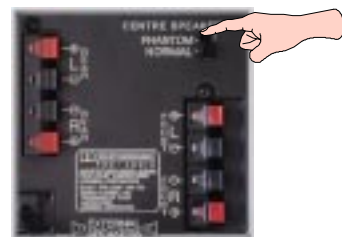

Sæt Normal/Phantom-kontakten til Normal, hvis du har tilsluttet eksterne fronthøjtalere (venstre og højre). Venstre-, højre- og center-information gengives nu af de eksterne højtalere.

SIMULERET FUNKTION

Simulerede surround-funktioner giver mulighed for at fremstille forskellige typer af surround-effekter ved at efterligne både den direkte lyd, som publikum hører, og den lyd som reflekteres tilbage fra de omgivende vægge, loft og gulv som f.eks. på et diskotek. Der er tre forskellige effekter at vælge imellem, som hver afspejler en ny atmosfære.

Indstilling	Effekt	Passende kilde
Disco	Et rum , der er så fyldt med musik, så det virker som om lytteren bliver opslugt af den.	Disko-, danse- eller jazzmusik.
Movie	Afspilning af software (film), som ikke er kodet med Dolby Surround.	Alle film eller musiksoftware, som er optaget uden Dolby Surround.
Stadium	Et stort fyldt sportsstadium, klar til en livlig kamp.	En hvilken som helst sportsbegivenhed.

INDSTILLING AF HØJTTALERNIVEAU

Udgangsniveauet fra de forskellige højttalere, f.eks. venstre, højre og midter- og baghøjttalere, skal indstilles fra det sted, hvor De normalt sidder, for at få det bedste resultat. Niveaueet kan enten indstilles ved lyden fra TV-apparatet eller ved hjælp af testsignalet.

Når eksternt stereoudstyr anvendes, anbefales det at sætte højttalerniveaueet i midterstillingen.

Indstilling af højttalerniveaue vist i Pro Logic Normal funktionen. Indstillingsmulighederne vil variere afhængigt af den funktion, som er valgt på pågældende tidspunkt.

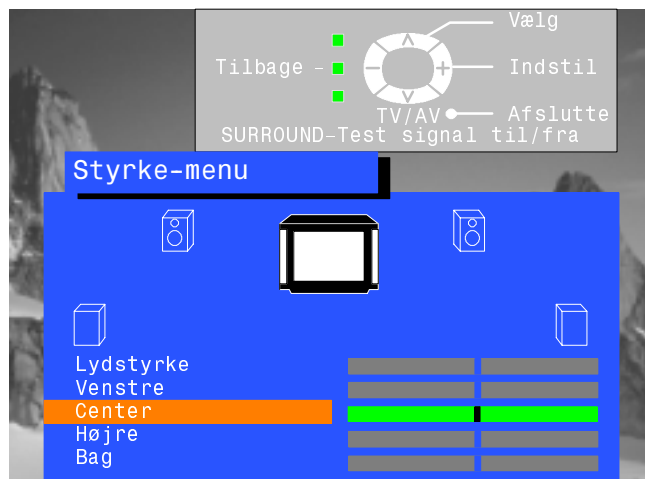









Indstillingsmulighederne vil variere afhængigt af den valgte funktion.

VIDEO/DVD ANVENDELSE

Fjernbetjeningen kan anvende nogle funktioner i udvalgte Panasonic videomaskiner og DVD (Digital Versatile Disc) udstyr. Noget video- og DVD-udstyr har andre funktioner, så for at sikre kompatibilitet bedes De se udstyrets brugervejledninger eller henvende Dem til forhandleren for at få nærmere oplysninger.



	<p>Standby Tryk for at sætte videoen eller DVD-udstyret i standby. Tryk igen for at tænde.</p>
	<p>VCR/DVD kontakt Anvendes til at vælge om betjeningsknapperne skal anvendes til DVD-udstyr eller videomaskine.</p>
	<p>Play Tryk på play for at afspille bånd eller DVD.</p>
	<p>Stop Tryk på stop for at standse bånd eller DVD.</p>
	<p>Skip / Fast Forward / Cue Video: Tryk her for at spole båndet hurtigt fremad. I Play-funktionen bruges denne knap til at se billedet, medens båndet spoler hurtigt fremad. DVD: Tryk én gang for at flytte til næste spor. I Play-funktionen skal De trykke på knappen og holde den nede for at se billedet spole hurtigt fremad.</p>
	<p>Skip / Rewind / Review Video: Tryk her for at spole båndet tilbage. I Play-funktionen bruges denne knap til at se billedet, medens båndet spoler hurtigt tilbage. DVD: Tryk én gang for at flytte til foregående spor. I Play-funktionen skal De trykke på knappen og holde den nede for at se billedet spole hurtigt tilbage.</p>
	<p>Pause / Still Tryk her i afspilningsfunktionen, så stopper billedet. Tryk igen for at genoptage afspilningen.</p>
	<p>Programme Up / Down Tryk på denne knap for at gå et trin op eller ned i videoprogrampositionerne.</p>
	<p>Record Tryk på denne knap for at starte optagelse.</p>

- Tekst-TV funktionen kan variere afhængig af TV-selskaberne og kan kun anvendes, hvis den valgte kanal driver en Tekst-TV service.
- Ved tryk på Picture knappen i Tekst-TV funktionen vises lysfunktionen med en hvid bjælke; tryk på ◀ ▶ for at ændre denne indstilling efter eget ønske. Ved tryk på Setup knappen i Tekst-TV funktionen vises særlige funktionsmuligheder foruden på skærmen.
- I Tekst-TV funktionen kan lydstyrken stadig ændres til det ønskede aflytningsniveau.

Hvad er LIST funktionen?

I LIST funktionen findes 4 sidetal med forskellig farve foruden på skærmen. Hvert af disse tal kan ændres og lagres i TV-apparatets hukommelse.

Hvad er FLOF (FASTEXT)?

I FASTEXT funktionen vises 4 emner med forskellig farve foruden på skærmen. For at få flere oplysninger om et af disse emner, skal.

De trykke på knappen i den relevante farve. Denne funktion giver hurtig adgang til informationer om de viste emner.

TV/TEXT



TV/Tekst-TV funktion

Tryk på TV/TEXT knappen.
Skærmen viser Tekst-TV siden.
Tryk igen, når De ønsker at vende tilbage til TV-funktionen.



Valg af side

Sidevalg kan foretages på to måder:
a. Tryk på Up/Down knapperne for at flytte til et højere eller lavere sidetal.
b. Ved at indtaste sidetal ved hjælp af 0--9 på fjernbetjeningen.

SET UP



Full / Top / Bottom

Tryk på SET UP for at få vist specialfunktionerne, efterfulgt af den grønne knap.
Tryk igen på den grønne knap for at udvide den NEDERSTE halvdel.
Tryk igen for at vende tilbage til normal (FULD) størrelse.

SET UP



Reveal

Tryk på SET UP for at få vist specialfunktionerne, efterfulgt af den røde knap for at få vist skjulte ord, f.eks. svar på quiz-sider. Tryk igen for at skjule ordene.



Rød/grøn/gul/blå knap

I TOP eller FASTEXT funktionerne svarer disse knapper til emnerne med de forskellige farver.
I LIST funktionen svarer de til sidetallene med de forskellige farver.

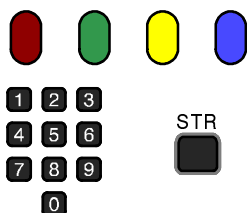

List Store

I LIST funktionen kan de fire sidetal kun ændres for kanalposition 1 -- 25.
For at gøre det, skal man trykke på en af de farvede knapper og derefter indtaste det nye sidenummer.
Tryk på STR og hold knappen nede, så skifter sidetallene farve.

HOLD



Hold

For at holde tekst-TV siden, mens der ses flersidet information. Tryk igen for at vende tilbage til automatisk sideopdatering.

Det er ikke muligt at ændre programpositionen i funktionerne News flash, Update eller Sub Coded Page Access.

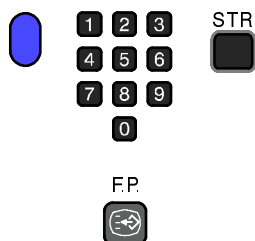

Favoritside (F.P.)

Gemmer en favoritside i hukommelsen til øjeblikkelig visning. For at gemme en side, skal TV'et være i LIST tilstand og programpositionen skal være mellem 1 - 25. Tryk på den **Blå** knap, vælg sidenummeret og tryk og hold **STR** knappen inde. Sidenummeret er nu gemt.

Tryk på **F.P.** for at kalde siden frem igen.

Opdatering af display

Tryk på **SET UP** knappen for at få vist specialfunktionerne, efterfulgt af den **gule** knap for at se TV, medens De søger efter en Tekst-TV side.

Når siden er fundet, viser skærmen sidetallet i øverste venstre hjørne.

Tryk på den **gule** knap for at se siden.

Tryk på **TV/TEXT** igen for at vende tilbage til normal TV visning.



News Flash

Når der er valgt en side med news flash, skal De trykke på **SET UP, gul** for at se TV. Når der modtages en opdatering, vises sidetallet på skærmen.

Tryk på den **gule** knap for at vise News Flash.

Tryk på **TV/TEXT** for at vende tilbage til normal TV visning.

Opdatering

Tryk på **SET UP, gul** for at se opdatering af informationer på visse sider.

Når en opdatering modtages, vises sidetallet i skærmens øverste venstre del.

Tryk på den **gule** knap for at se siden.

Tryk på **TV/TEXT** for at vende tilbage til normal TV visning.

Sub Coded Page Access

Når Tekst-TV oplysningerne overstiger én side, kan det tage noget tid for det automatiske skift mellem undersiderne at nå frem til den underside, som De ønsker. Det er muligt at indtaste den ønskede underside og fortsætte med at se det normale program, indtil den korrekte underside er fundet. Vælg det ønskede sidetal ved hjælp af knapperne 0--9.

Tryk på **SET UP** efterfulgt af den **blå** knap, så vises T**** i skærmens øverste højre hjørne.

Indtast det ønskede undersidetal før T**** forsvinder.

For at vælge side 6, skal De indtaste 0, 0, 0 og 6.

(Hvis apparatet er i LIST funktionen, kommer der et "T" til syne i kassen forinden på skærmen).

Tryk på den **gule** knap for at se et normalt TV-program.

(Tryk på **SET UP, gul** i LIST funktionen).

Når siden er tilgængelig, trykkes igen på den gule knap for at se siden.

For at fjerne siden gøres en af følgende ting:

- Tryk på **SET UP**
- Vælg et nyt sidetal.
- Tryk på **TV/TEXT** for at vende tilbage til normal TV visning.



INDEX



INDEKS

Tryk på INDEKS for at vende tilbage til siden med hovedindekset.

Alt efter hvilken måde oplysningerne overføres på, kan det være nødvendigt at trykke mere end én gang for at komme tilbage til siden med hovedindekset.

Frontplacerede AV3 4-bens S-Video, RCA Audio / Video stik og stik til hovedtelefoner



Tryk og slip for at åbne



Udgang fra stik til hovedtelefoner



Video Indgang til S-VHS-Video stik

S-V



V L - R

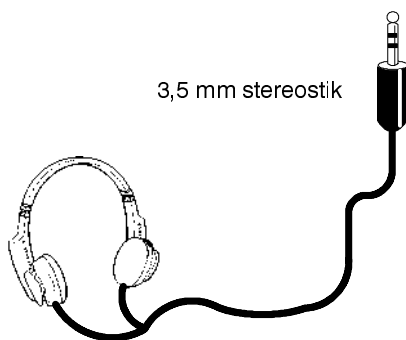

3,5 mm stereostik

Stereo hovedtelefoner med 3,5 mm stik



Video indgang til V stik

RCA videokabel

Audio indgang til L/R stik

videokabel 2 x RCA audiokabler

VIDEOOPTAGER

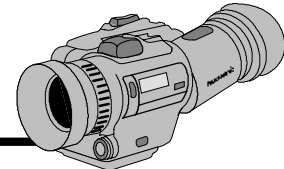

Bemærk:

Det viste ekstraudstyr og kabler leveres ikke sammen med TV-apparatet.

■ Oplysninger om SCART stik

AV1 og AV4 Scart-stik

Jordstik	21	-	20	CVBS ind (video)
CVBS ud (video)	19	-	18	RGB status jord
CVBS jord	17	-	16	Status RGB
Rød ind	15	-	14	Jord
Rød jord	13	-	12
Grøn ind	11	-	10
Grøn jord	9	-	8	Status CVBS
Blå ind	7	-	6	Audio ind (L)
Blå jord	5	-	4	Audio jord
Audio ud (L)	3	-	2	Audio ind (R)
Audio ud (R)	1	-		

AV2 21-bens SCART-stik

Jordstik	21	-	20	CVBS ind (video)
CVBS ud (video)	19	-	18	Jord
CVBS jord	17	-	16
S.C. -- In	15	-	14	Jord
Jord	13	-	12
.....	11	-	10	Q-Link
Jord	9	-	8	Status CVBS
.....	7	-	6	Audio ind (L)
Jord	5	-	4	Audio jord
Audio ud (L)	3	-	2	Audio ind (R)
Audio ud (R)	1	-		

S-video 4-bens stik

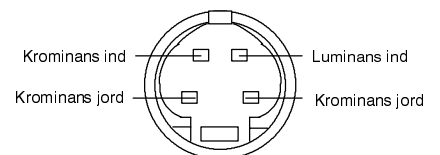

Egnede indgange til AV1 omfatter RGB (rød/grøn/blå). AV4 har ikke RGB indgangsmulighed.

AV2--Ben 15 og 20 afhænger af AV2--VHS/VIDEO kontakt

AV1/AV2(S)/AV4(S) 21-bens Scart og RCA audioudgangsstik bag på TV-apparatet

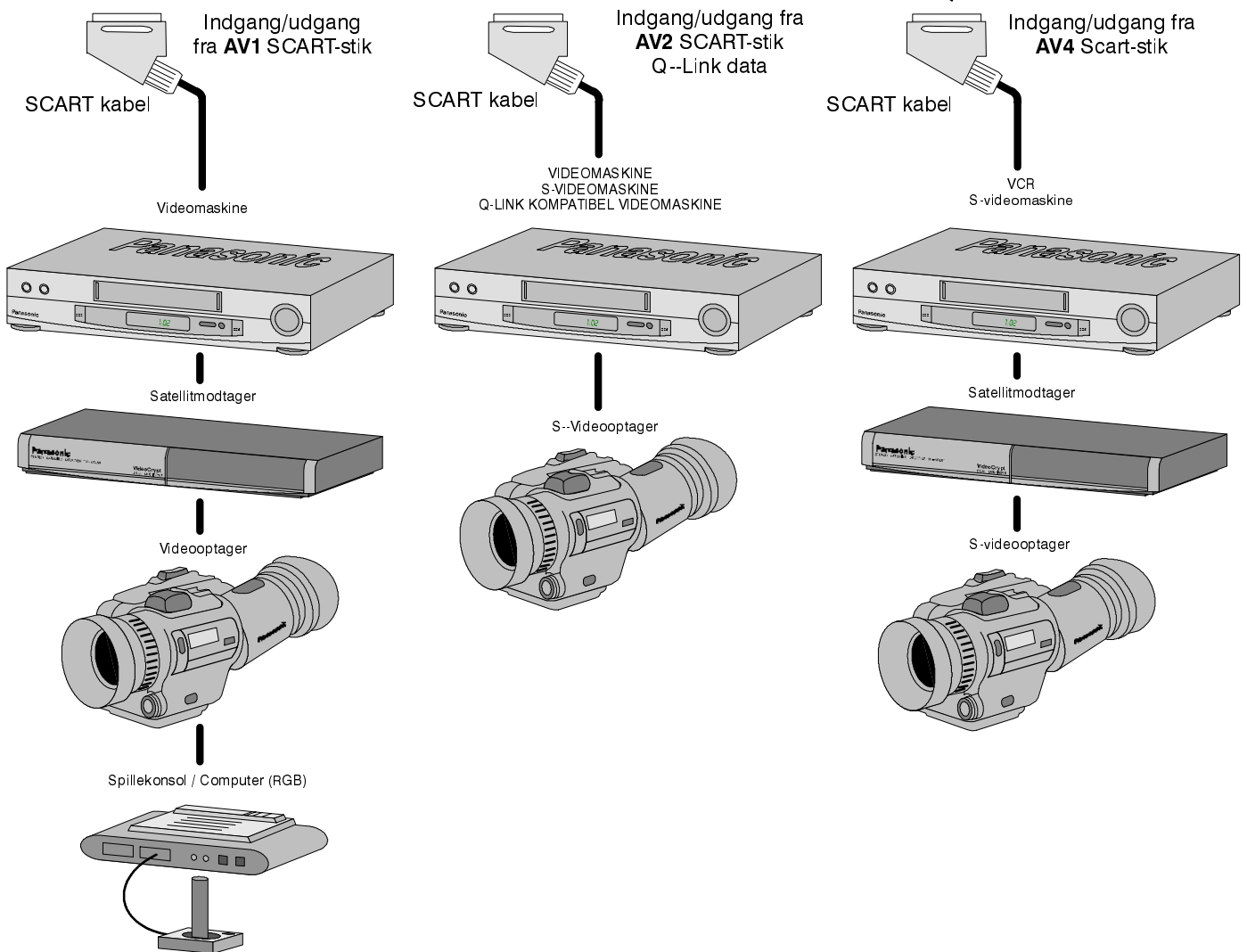
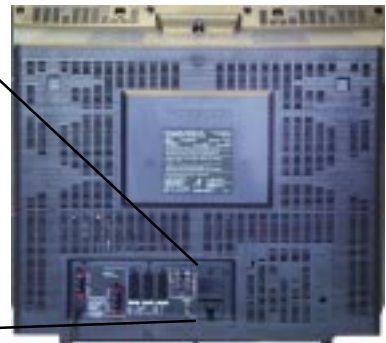
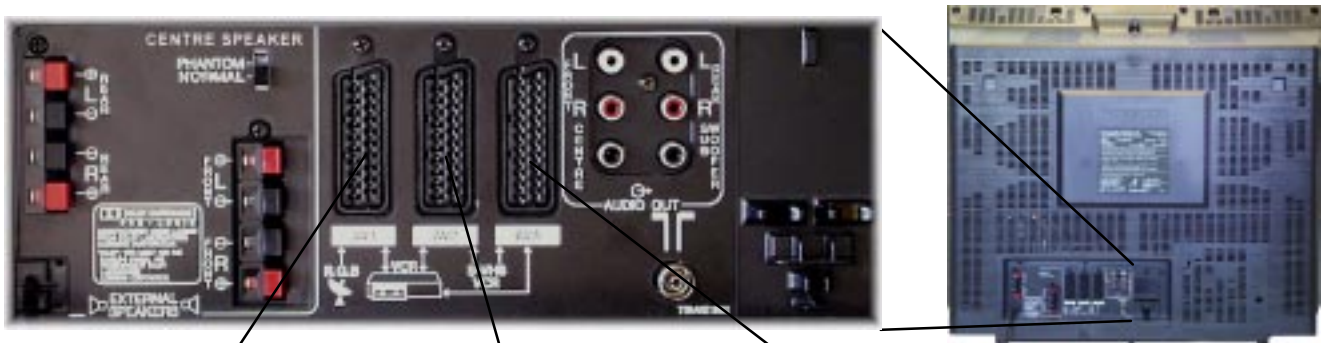

Bemærk:

Det viste ekstraudstyr og kablerne leveres ikke sammen med dette TV-apparat.

Til dette TV-apparat må ikke tilsluttes en computer med TTL udgang (5V).

AV2 21-bens stikket kan også anvendes som udgang for Audio-/Videoudstyr, se side 47 vedrørende yderligere oplysninger.

Audio ud via eksterne højttalere

Tilslutningen af de eksterne højttalere bag på TV'et giver dig mulighed for at skabe dit eget anlæg med brug af ekstra eksterne højttalere. Der er stik til front- og baghøjttalere.

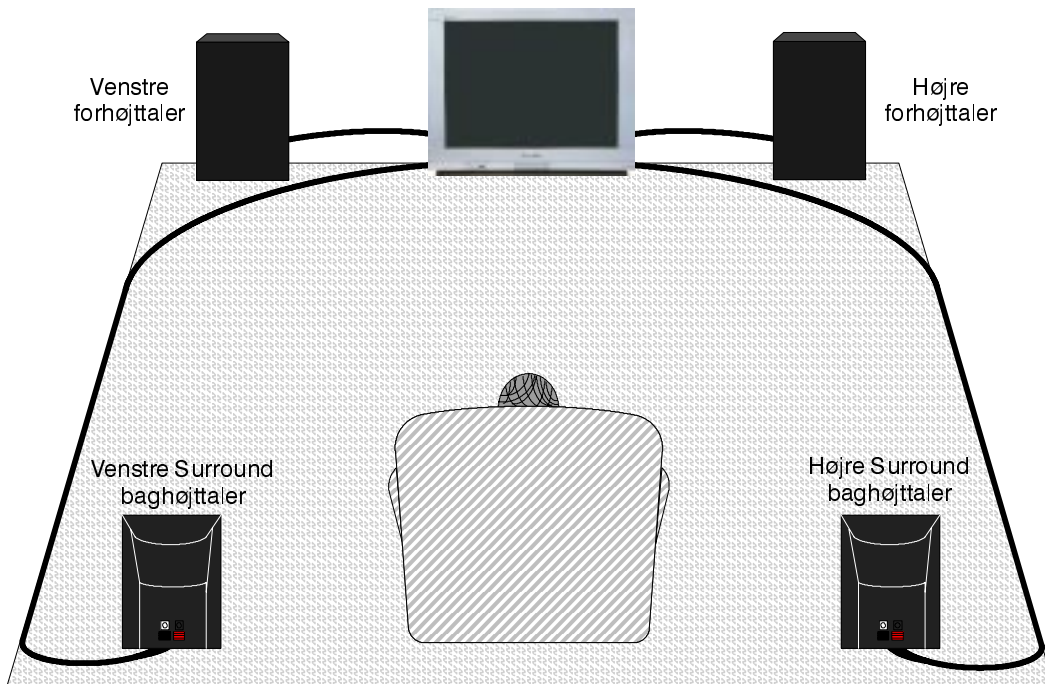

Tilslutning af Surround Højttalere

Fjernsynet skal være slukket.

1. Drej ledningsenderne før de sættes i.
2. Sæt dem i stikkene.
De bare højttalerledninger må ikke røre ved hinanden.

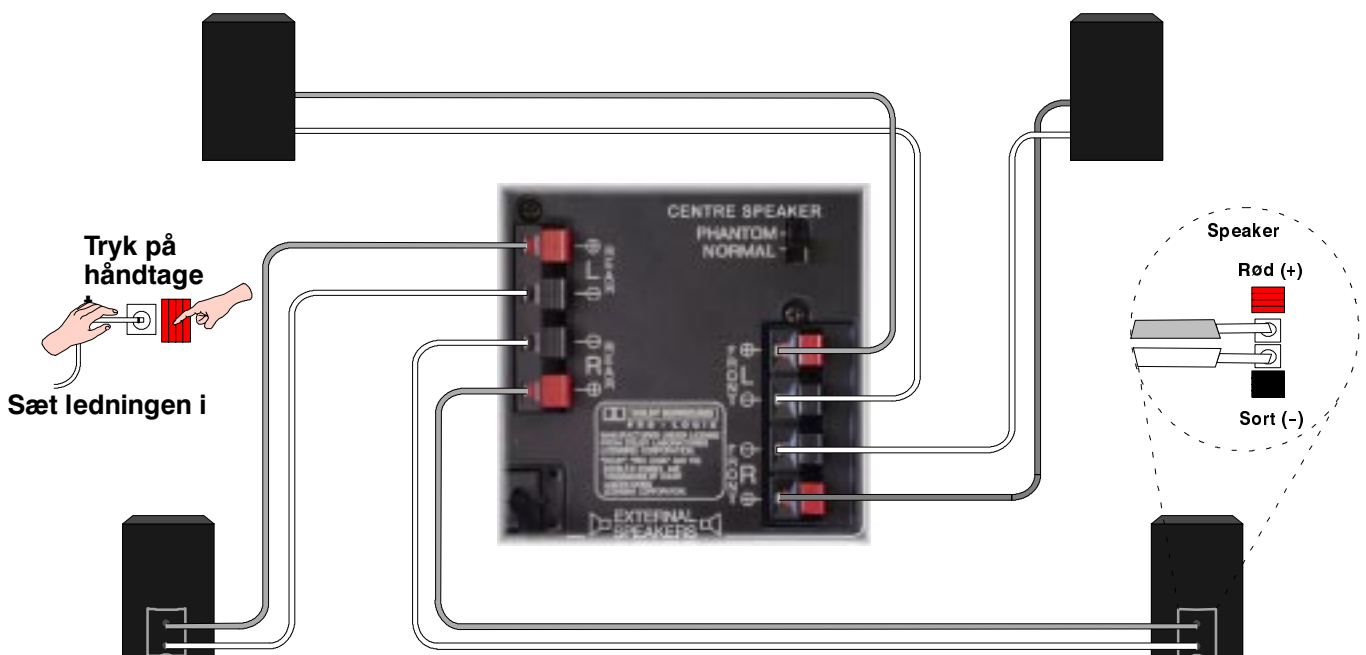
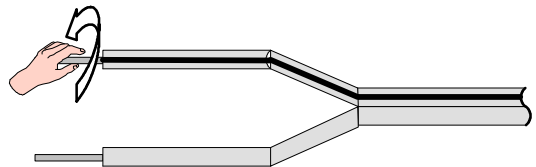

Audioudgang med eksterne forstærkere og højttalere





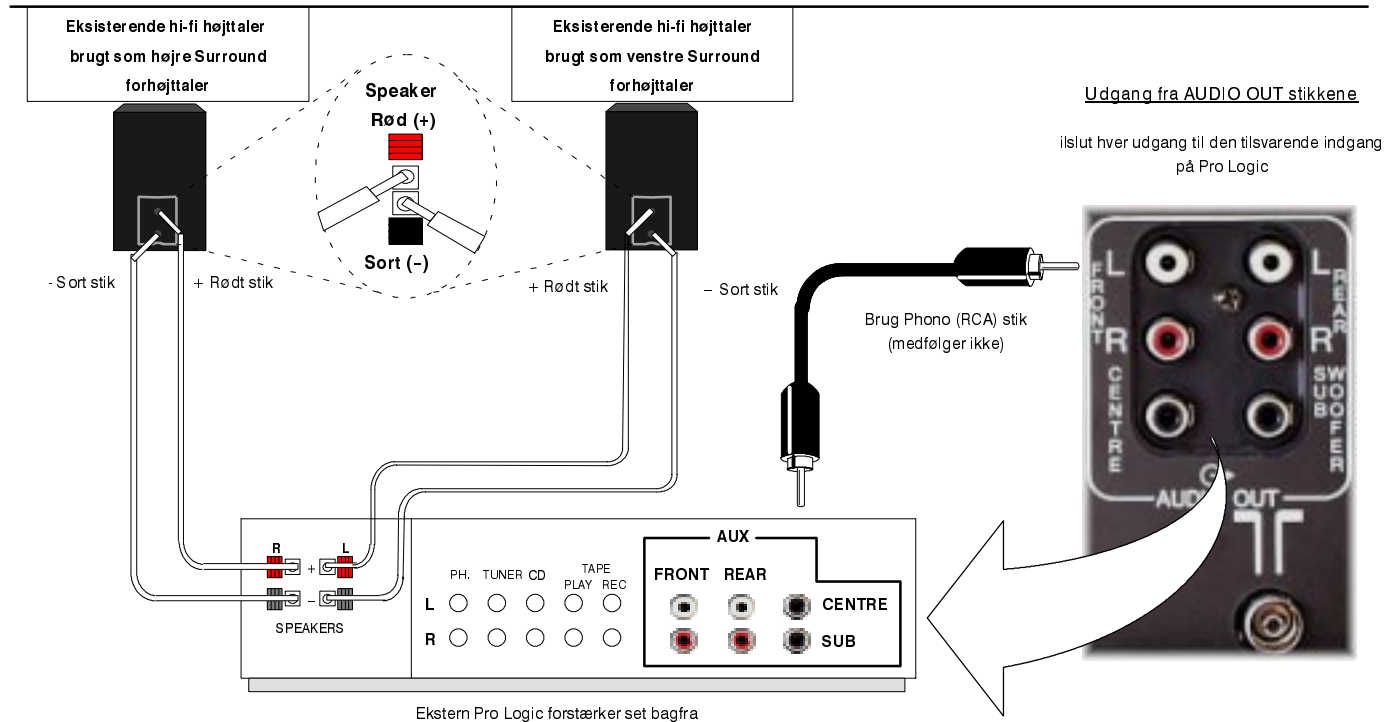
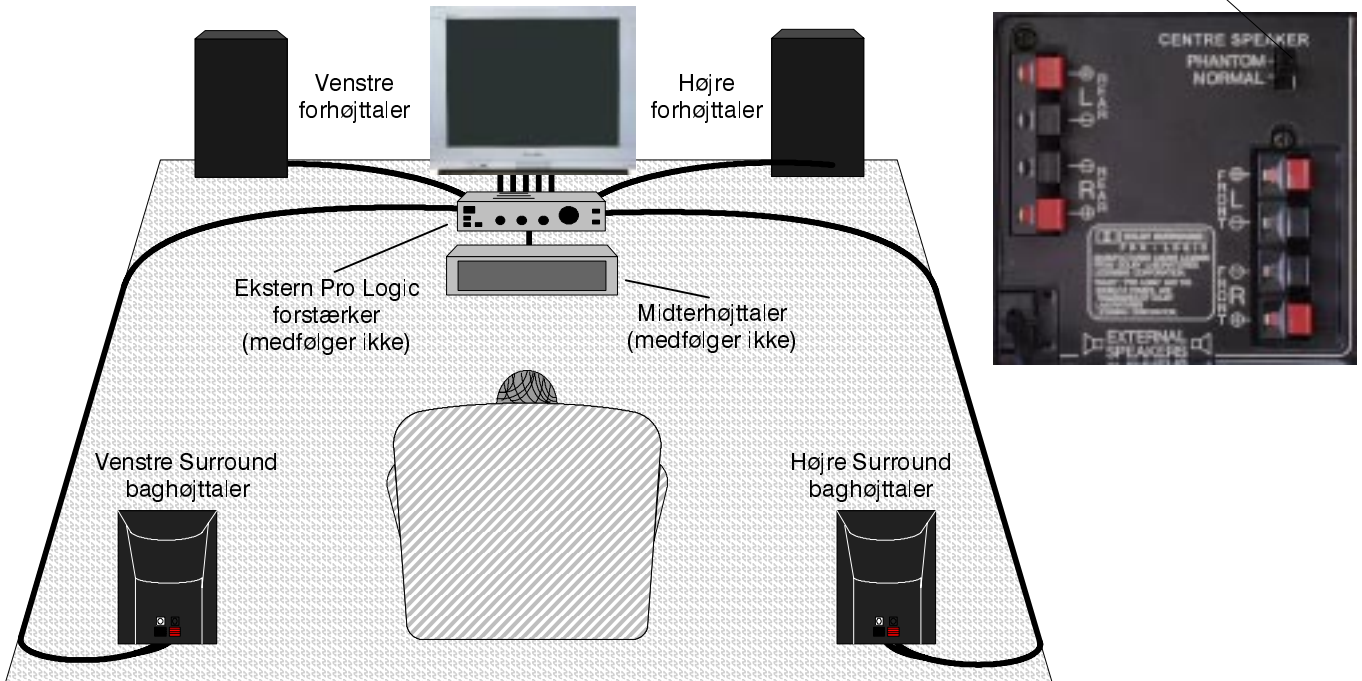

Med **Audio Out** stikkene bag på TV-apparatet kan De skabe Deres eget skræddersyede udgangssystem ved hjælp af ekstra eksterne forstærkere og højttalere. De kan f.eks. vælge at anvende en ekstern Pro Logic forstærker til forhøjttalerne, surround baghøjttalere og midterhøjttaleren.

Knap til midterhøjttaler:

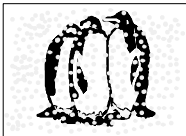
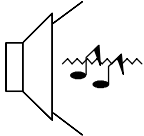
Når der anvendes eksterne venstre og højre forhøjttalere, sættes knappen på "Normal". Lyden fra midterkanalen vil blive gengivet af TV-apparatets venstre og højre højttalere. Hvis Deres installation ikke har eksterne venstre og højre forhøjttalere, skal knappen stå på "Phantom": lyden fra venstre, højre og midterhøjttaleren vil nu blive gengivet af TV-apparatets venstre og højre højttalere.

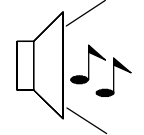
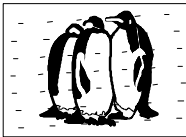
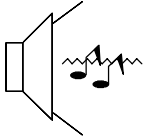
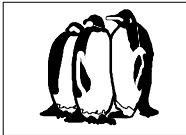
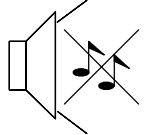

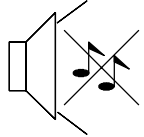
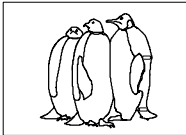
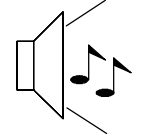
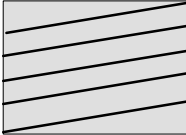
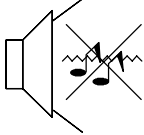
FEJLSØGNING

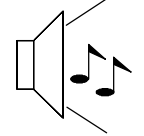
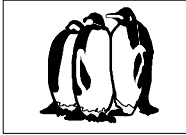
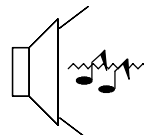
Symptomer		Kontrollér
Billede	Lyd	
 Sne på billedet	 Støj	Antennens placering, retning eller tilkobling
 Dobbelte billeder	 Normal lyd	Antennens placering, retning eller tilkobling
 Interferens	 Støj	Elektrisk udstyr Biler/motorcykler Lysstofrør Aktiver P – NR i billedmenuen for at reducere billedstøj
 Normalt billede	 Ingen lyd	Lydstyrken Aktivering af Sound mute
 Intet billede	 Ingen lyd	TV-apparatet indstillet på AV Stikket ikke sat i stikkontakten Apparatet ikke tændt Billede/Lyd sat til minimum Kontroller om TV-apparatet står i Standby
 Ingen farve	 Normal lyd	Farven reguleret til minimumsniveau
 Dårligt eller forvrænget billede	 Svag eller manglende lyd	Kanalen/kanalerne indstilles igen
 Farvede områder	 Normal lyd	Magnetisk interferens fra uafskærmet udstyr Modtageren flyttet medens det var tændt. Sluk for TV-apparatet i 30 minutter. Hvis billedet også er skævt, kan det Jordmagnetiske Korrektions-element anvendes (se Kvik-Start-Vejledning, side 40).
 Normalt billede	 Svag eller forvrænget lyd	Lydmodtagelsen er måske forringet Sæt MPX indstillingen (lydmenuen) på Mono indtil modtagekvaliteten bliver bedre.

VEJLEDNING

■ Service

Før De anmoder om service, bedes De se i fejlsøgningsvejledningen på foregående side for at fastslå symptomerne. For service bedes De kontakte Deres lokale Panasonic forhandler og anføre model- og serienummer (begge er anført bag på TV-apparatet).

■ TV-spil / PC

Omfattende brug af TV-spil og PC sammen med TV-apparater af enhver art kan medføre en permanent "skygge" på skærmen. Denne type uoprettelig skade på billedrøret kan begrænses ved at overholde følgende:

- Reducer klarhed og kontrast til et minimum
- Anvend ikke TV-apparatet i en uafbrudt periode sammen med TV-spil eller PC.
- Denne type skader på billedrøret er ikke en driftsfejl og er derfor ikke dækket af Panasonic garantien.

■ Sleep funktion

Hvis TV-apparatet ikke slukkes, når TV-stationen holder op med at sende, går apparatet automatisk i Standby efter 30 minutter. Denne funktion virker ikke, når TV-apparatet er i AV funktion.

■ Hukommelse vedrørende sidst anvendte position

Nogle funktioner har hukommelse der husker sidst anvendte position, dvs. at indstillingen, da apparatet blev slukket også er den indstilling, der anvendes, når apparatet tændes igen:

Program	Nuance (kun M.NTSC / NTSC)
AV position	Kontrast
Lydstyrke	Skarphed
MPX	Format
Bas	Standby
Diskant	Kunstig intelligens (A1) (billed & lyd)
Balance	Flimmer – R
Farvebalance	Farve
Status	Klarhed
Tekst-TV funktion	P-NR
Dekoder (AV2)	Q-Link
Surround-funktion	Lydstyrkekorrigerig
Højttalerafstand	Indstilling af højttalerniveau
Lydstyrke i hovedtelefoner	

SPECIFIKATIONER

		TX-33AK10F
Strømforsyning		220 - 240V 50Hz A.C.
Strømforbrug		190W
Energiforbrug i Standby funktion		1,9W
Billedrør Synlig diagonal		79 cm
Audio udgang Musikeffekt		Venstre / højre 20W x 2, Midterste 14W 8Ω impedans
Dimensioner	H B D	651 mm 790 mm 555 mm
Vægt (kg)		66
Modtagersystemer/ Båndnavn		PAL B, G, H, I, SECAM B, G SECAM L/L' VHF E2 - E12 VHF A - H (ITALY) CATV (S01 - S05) CATV S11 - S20 (U1 - U10) PAL D, K, SECAM D, K VHF R1 - R2 VHF R6 - R12 M.NTSC Afspilning fra NTSC 4,43 MHz videomaskiner (VCR) NTSC (kun AV) Afspilning fra NTSC videomaskiner (VCR) VHF H1 - H2 (ITALY) UHF E21 - E69 CATV S1 - S10 (M1 - M10) CATV S21 - S41 (Hyperband) VHF R3 - R5 UHF E21 - E69
Antenne - bagsiden		UHF / VHF
Hovedtelefoner - forsiden		3,5 mm. 8Ω impedans
AV - bagsiden		AV1 - 21-bens stik - Audio/Video ind/ud RGB ind. AV2 - 21-bens stik - Audio/video ind/ud. S-Video ind. Q-Link AV4 - 21-bens stik - Audio/video ind/ud. S-Video ind
Dolby Surround Ud - bagsiden		6 x Dolby Surround Ud RCA Ekstern højttalertilslutning - 2 x for . 2 x bag
AV - forsiden		AV3 - S-Video ind. 1 x RCA video ind. 2 x RCA audio ind

Forbehold for ændringer af specifikationer uden varsel. Anført vægt og dimensioner er cirkaangivelser.

Dolby, Pro Logic og  er varemærker under Dolby Laboratories. Fremstillet på licens fra Dolby Laboratories.

BEMÆRK

